

3号機 移動式炉心内計装系 計装配管等の撤去について

2023年2月10日

TEPCO

東京電力ホールディングス株式会社

1. 撤去作業の概要

- 3号機 移動式炉心内計装系（TIP）※1の計装配管は，原子炉建屋1階南東エリアのTIP駆動装置からTIP室内の原子炉格納容器（PCV）貫通孔を經由し，原子炉圧力容器（RPV）まで敷設されている。
- 今後の廃炉作業において，TIP室内を活用する可能性があるが，当該エリアは高線量（最大10mSv/h程度）であるため，除染作業を計画中。
- 除染作業に干渉するTIP計装配管，遮へい容器，機器サポートについて，撤去作業を実施する計画。

※1：原子炉の軸（縦）方向の中性子束分布を測定する装置で，検出器を炉心内で上下に移動することにより，連続測定が可能。また，局部出力領域モニタ（LPRM）の校正用としても用いられる。

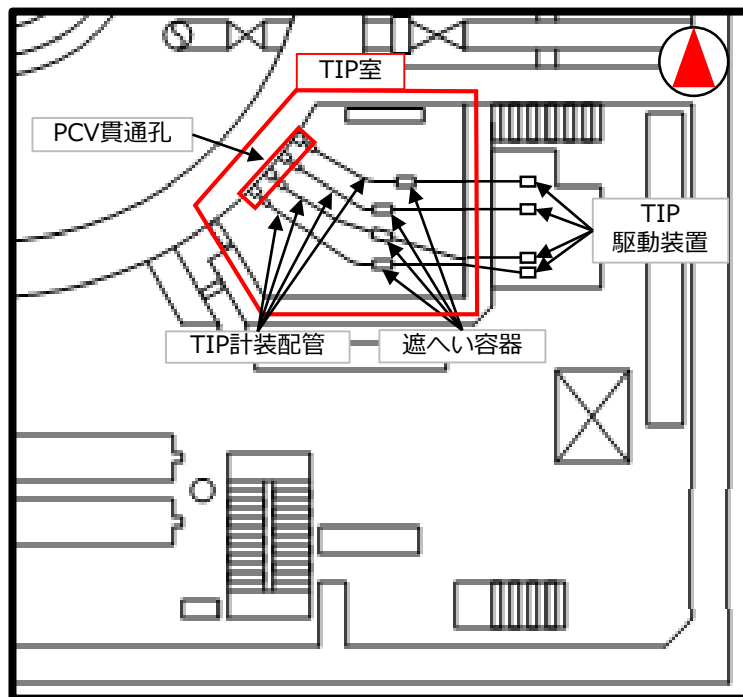

TIP計装配管等の配置
(3号機原子炉建屋1階 南東エリア)

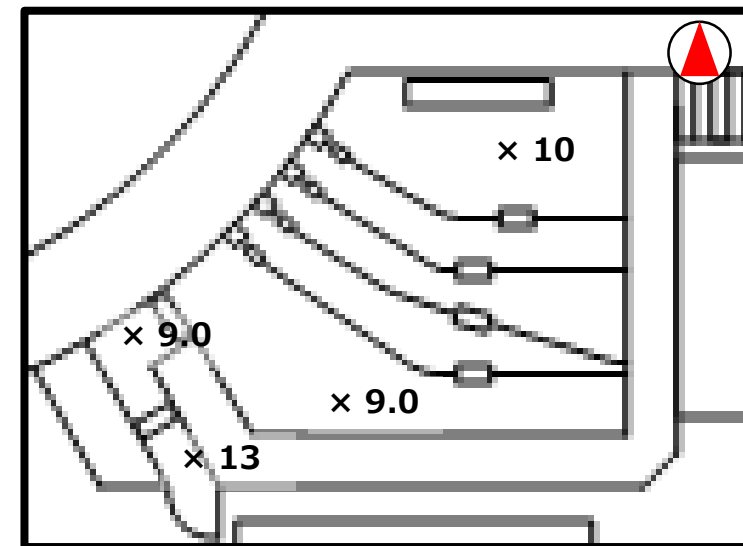

TIP室内の空間線量率（単位：mSv/h）

2. 撤去作業の対象

- TIP室内に設置されたTIP計装配管，遮へい容器， 機器サポートを撤去予定。
- TIP計装配管はRPVに接続されているが，TIP室内の隔離弁（閉状態を確認済み）より反RPV（PCV）側の配管を撤去するため，PCVバウンダリに影響を与える可能性は低い。
- TIP計装配管および遮へい容器を撤去する際には，適宜，水素濃度の確認を行い作業を実施する計画。なお，一部の配管内部については，水素滞留が無いことを確認済み。

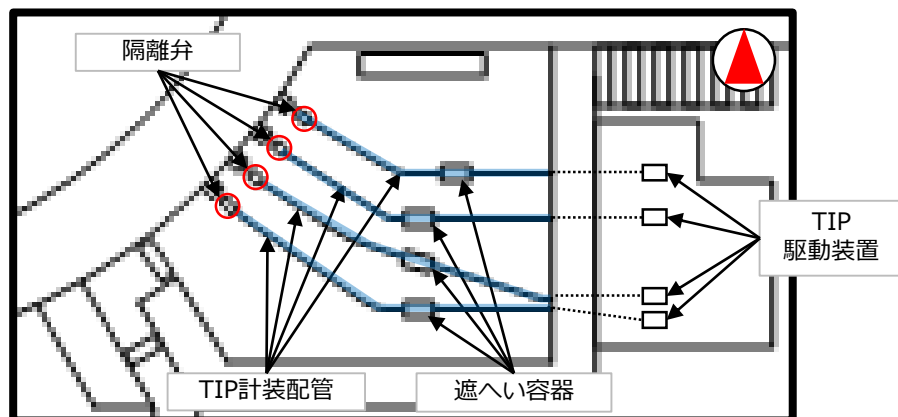

TIP室内の撤去対象（TIP計装配管，遮へい容器）の配置

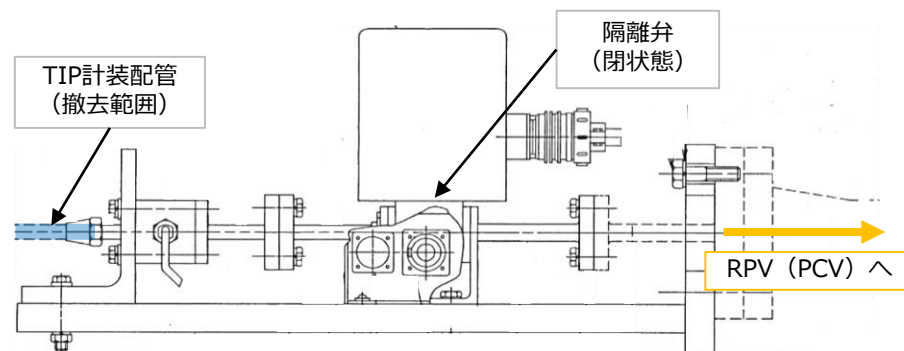

TIP計装配管とPCVの隔離状況

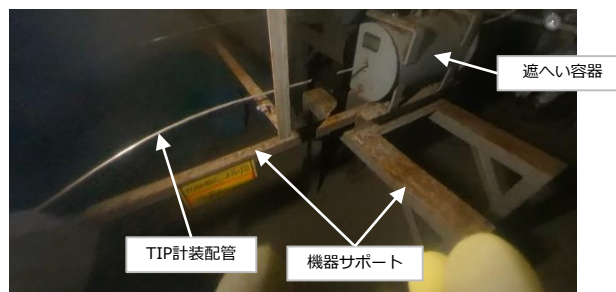
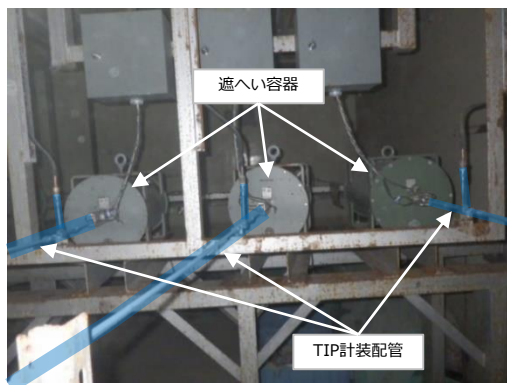

撤去対象の例：TIP計装配管，遮へい容器，機器サポート

3. 撤去作業に伴う実施計画変更の要否

- 「措置を講ずべき事項」※1における実施計画への記載要求を踏まえ、撤去作業は下記理由から、実施計画の変更が不要と想定。

※1：特定原子力施設への指定に際し東京電力株式会社福島第一原子力発電所に対して求める措置を講ずべき事項について（平成24年11月7日 原子力規制委員会）

<VI. 実施計画を策定するにあたり考慮すべき事項（抜粋）>

1号炉から4号炉については、①安全上重要な設備の設置又は変更の工事を行う際はその設計及び工事の方法について、②核燃料物質その他の放射性物質に汚染されている可能性のある施設等を解体・撤去する際はその方法について、実施計画に記載すること。

- ①TIPは、現状使用していない設備であり、今後も使用予定が無いことから安全上重要な設備では無い。
- ②TIP室内は全体が高線量（最大10mSv/h程度）であり、撤去するTIP計装配管および遮へい容器がホットスポットでは無いことから、核燃料物質その他の放射性物質に汚染されている可能性は低い。

<補足事項>

- 撤去作業は、市販の切断工具（セーバーソ等）を使用する計画であり、これまで原子炉建屋内などで実績がある撤去作業の工法と同様。
- 作業者の被ばく対策も、通常の原子炉建屋内の作業と同様の装備にて実施する計画。

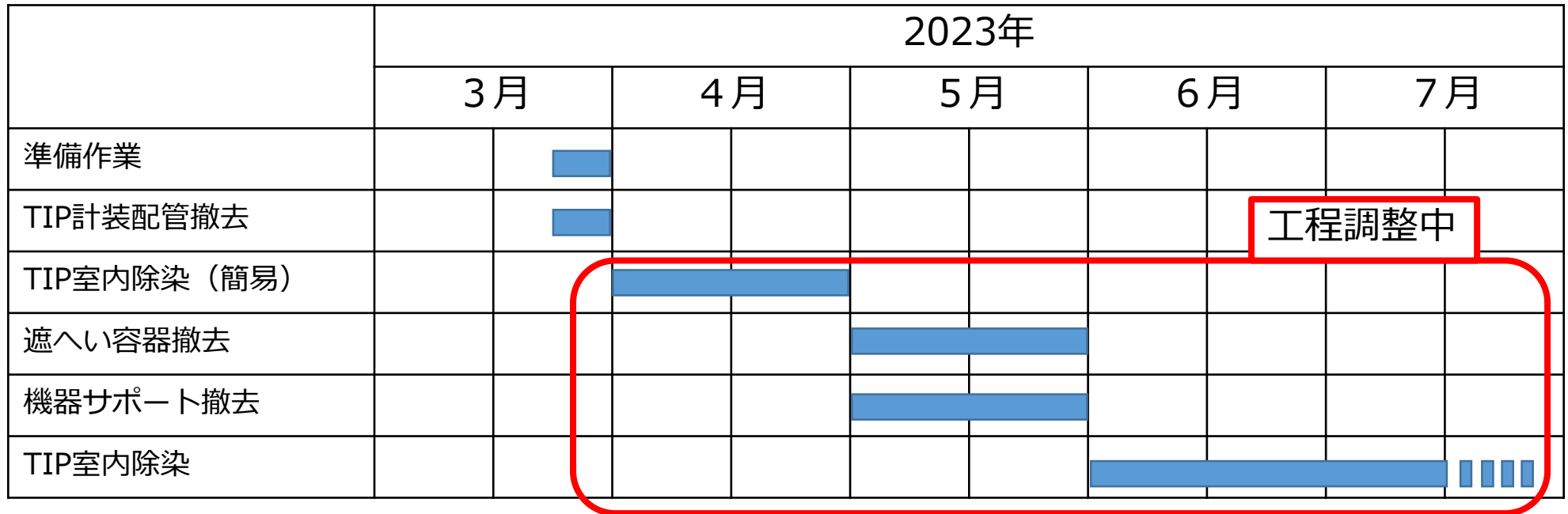

1号機CS（A）系テストライン他の線量調査について

2023年2月10日

TEPCO

東京電力ホールディングス株式会社

1. 概要

- ✓ 2022年6月、1号機S/C取水設備設置に向けてCUW-45配管周辺の現場調査を行った際に、近傍のCS-9,24配管に表面線量が高いことが確認された。

CS(A)系テストライン※1(CS-24) : 約50mSv/h S/C : 圧力抑制室
CS(A)系ポンプ出口ライン(CS-9) : 約25mSv/h CUW : 原子炉冷却材浄化系
CS : 炉心スプレイ系

※1 : CSポンプの試運転を実施するためのライン

- ✓ 配管が高線量となった原因を特定するため、まずはCS配管の線量調査を計画。

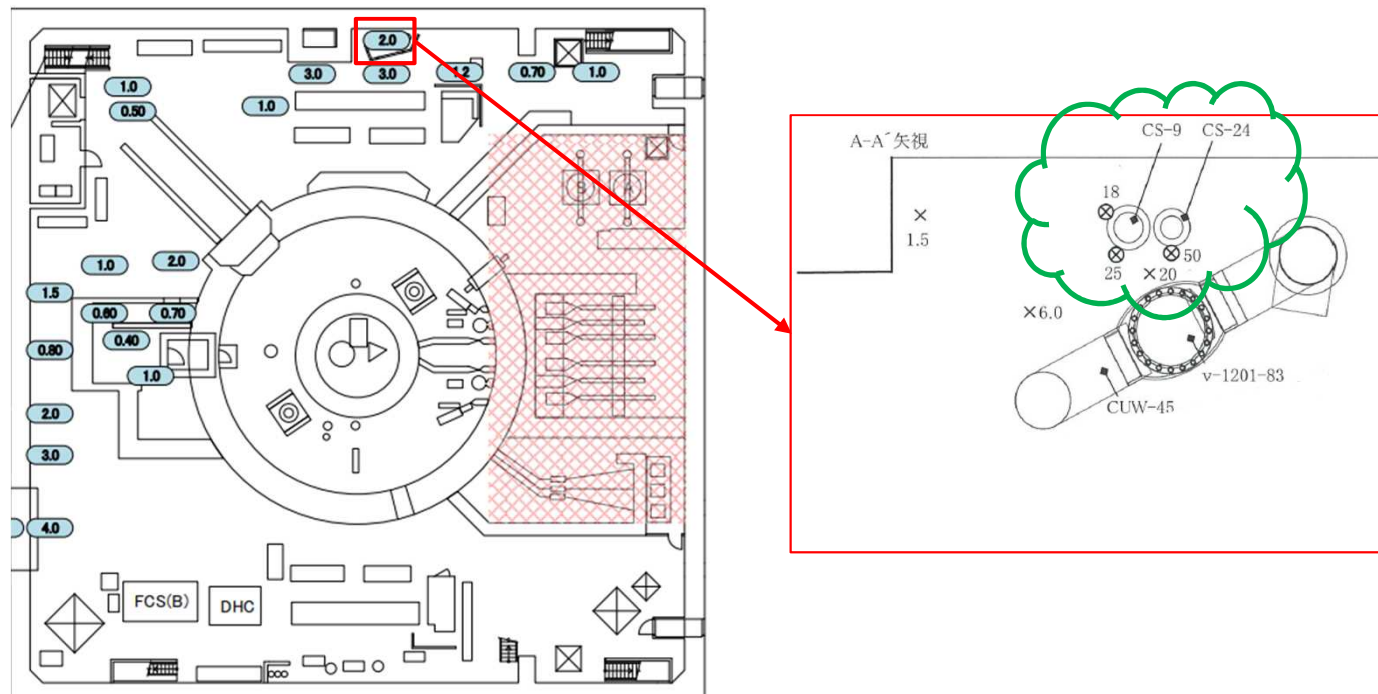

2022/3月 1F-1号機サーベイマップより

2. 測定対象

CS系統配管が高線量となった原因を特定するため、以下通り測定を実施する。

- ・ コリメートした、していないもの2種類の線量計を使用
- ・ 各測定箇所について、表面線量と1m離れた点で測定する（高さ3～4か所）

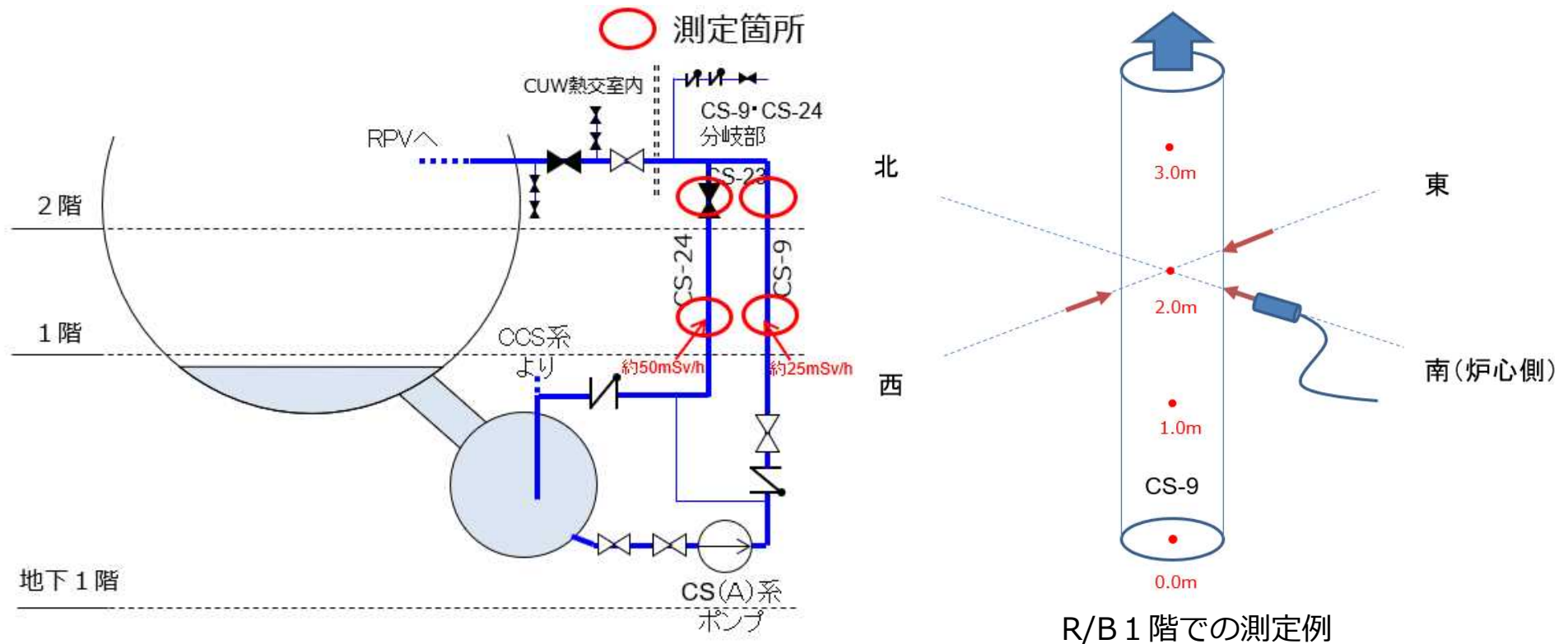

R/B 1階での測定例

3. スケジュール（予定）

	2023年3月	2023年4月	2023年5月	2023年6月
線量測定 (R/B1,2階)				
調査結果分析				

(参考) 線量計及びコリメータについて

- CSP-キャンペラ スマートプローブ
- 広い測定レンジ：0.1 μ Sv/h ~ 10Sv/h H* (10) 線量率)
- γ 線検出用 (ICRP-60 準拠)
- 水中 25 m までの防水仕様 (IP68)
- ケーブル長：20 m

プローブ詳細

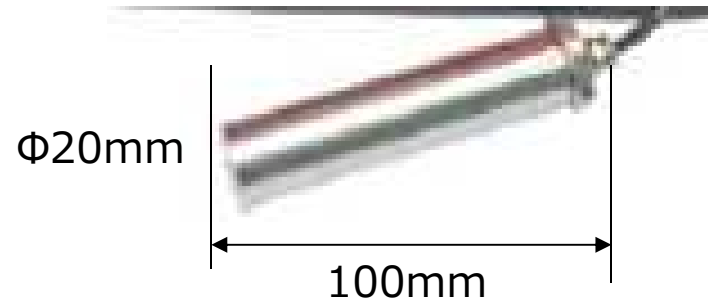

コリメータ案

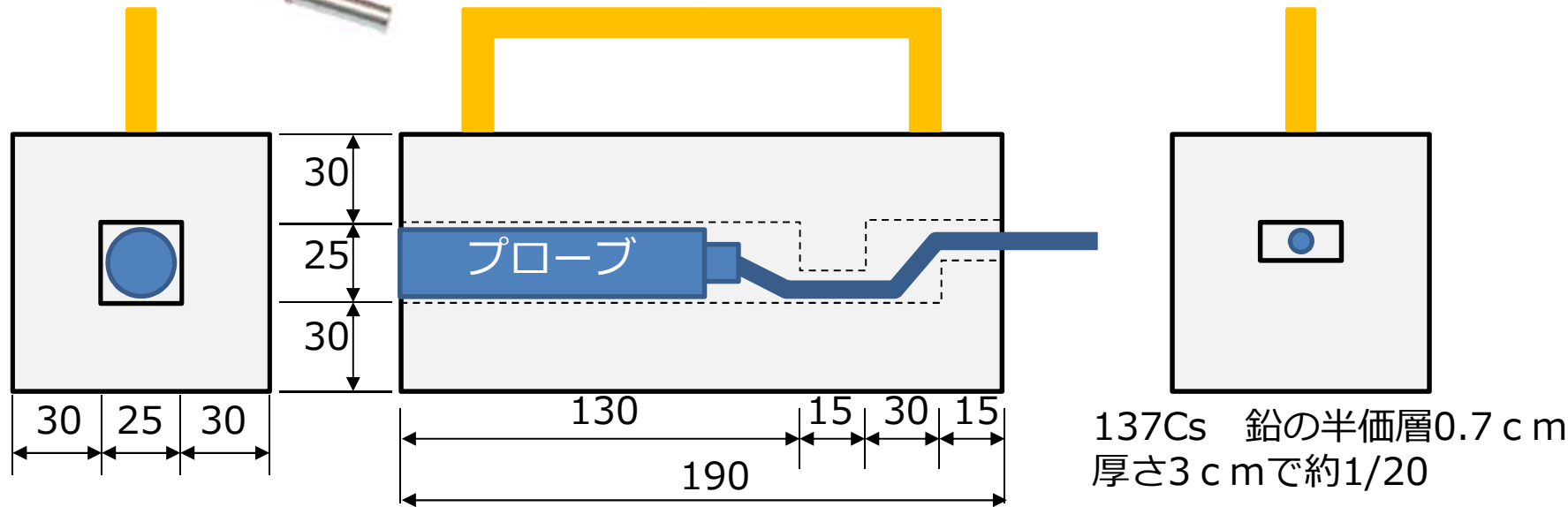

CS-9

幅は8cm程度

CS-24

CS系から壁面まで15cm程度



1階 CS-9,24の間

1階 CS-24の裏

CS-23



CS-9



1号機CS(A)系テストライン他の配管表面線量の 測定結果について

2022年6月30日



東京電力ホールディングス株式会社

1. 概要

- 1号機S/C取水設備設置に向けたS/C内包水のサンプリングのため、取水口の候補であるCUW配管及び周辺の線量測定等の現場調査を実施（6月2,3日）。

- CUW配管に近接するCS配管の表面線量を測定したところ、以下を確認。

CS (A) 系テストライン※1 (CS-24) : 約50mSv/h

CS (A) 系ポンプ出口ライン (CS-9) : 約25mSv/h

S/C : 圧力抑制室
CUW: 原子炉冷却材浄化系
CS : 炉心スプレイ系

※1: CSポンプの試運転を実施するためのライン

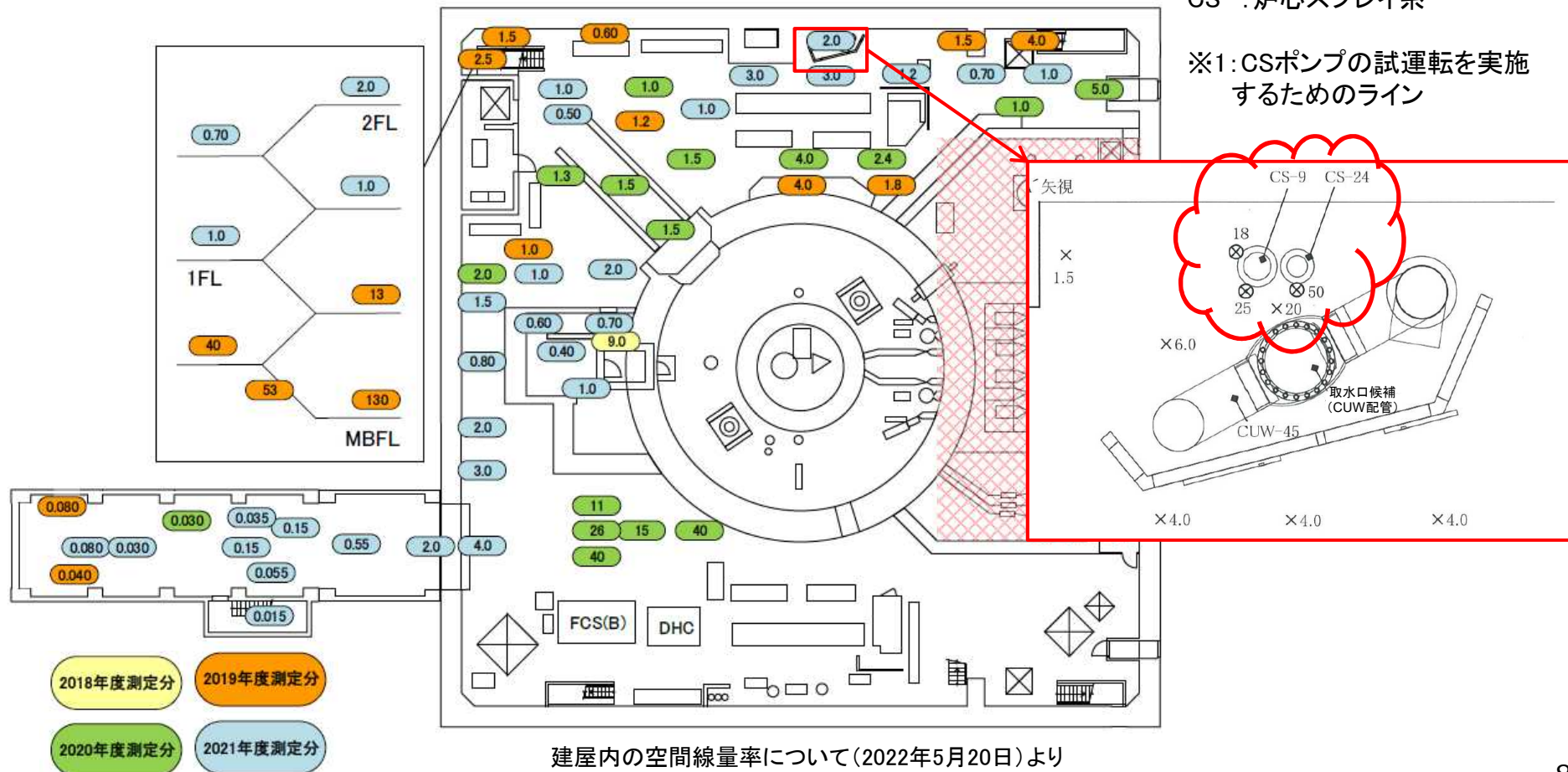

2. 1号機CS (A) 系配管の系統状態

- CS (A) 系ポンプ出口ライン (CS-9) は, S/Cを水源としRPVに注水するライン。
CS (A) 系テストライン (CS-24) は, CSポンプの試運転 のため, CS-9からS/C
へ循環運転するライン。
- 当該配管が高線量である要因として, RPVまたはS/Cからの核分裂生成物 (FP) の
移行が想定されるが, RPVからFPが移行しやすいCS-9※¹よりCS-24が高線量であ
るため, S/CからのFP移行が考えられる。

※¹ CS-9・CS-24分岐部からCS-9の線量測定箇所までは, 仕切弁が無いため。

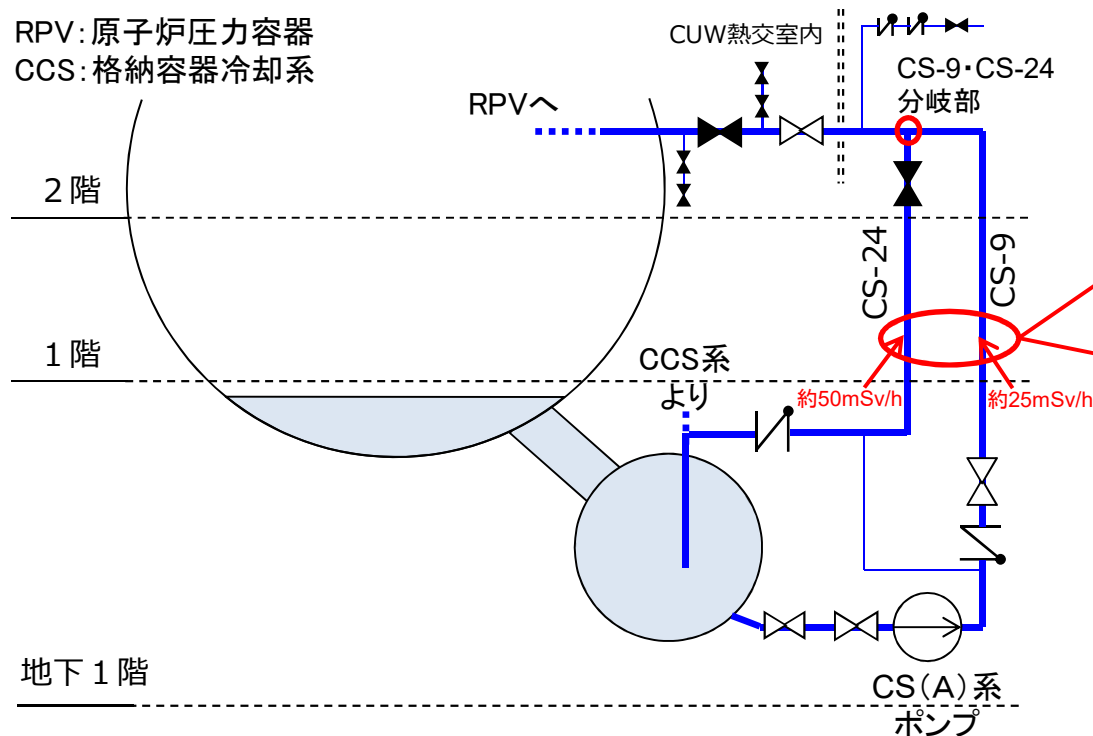

現場配管状況 (下図矢印より見る)



福島第一原子力発電所
2号機原子炉格納容器内部詳細調査に伴う
仮設局排設備の設置について

2023年2月10日

TEPCO

東京電力ホールディングス株式会社

1. 仮設局排設備の目的について

- 2号機格納容器（以下、PCV）内部詳細調査においては、調査装置のアクセスルートを構築するため、X-6ペネトレーション（以下、X-6ペネ）内の堆積物除去及びPCV内の干渉物撤去を実施する計画である。
- 作業においては、低圧水、高圧水およびAWJ※を使用予定であり、PCV内のダスト飛散が懸念されているため、スプレー治具によるダスト飛散抑制、およびPCVガス管理設備と原子炉建屋排気設備のフィルタ入口に仮設ダストモニタを設置し、ダスト上昇傾向の早期検知を行う計画である。
- ダスト評価より、構内の作業環境に影響を与えない範囲での作業ではあるが、2号機PCV内では初めてのAWJ作業であるため、万々に備えてPCVガス管理設備の本設フィルタ出口にフィルタ付の仮設局所排風機（以下、仮設局排設備）の設置を行う計画である。

※高圧水に研磨材（アブレシブ）を混合し、切削性を向上させた加工機

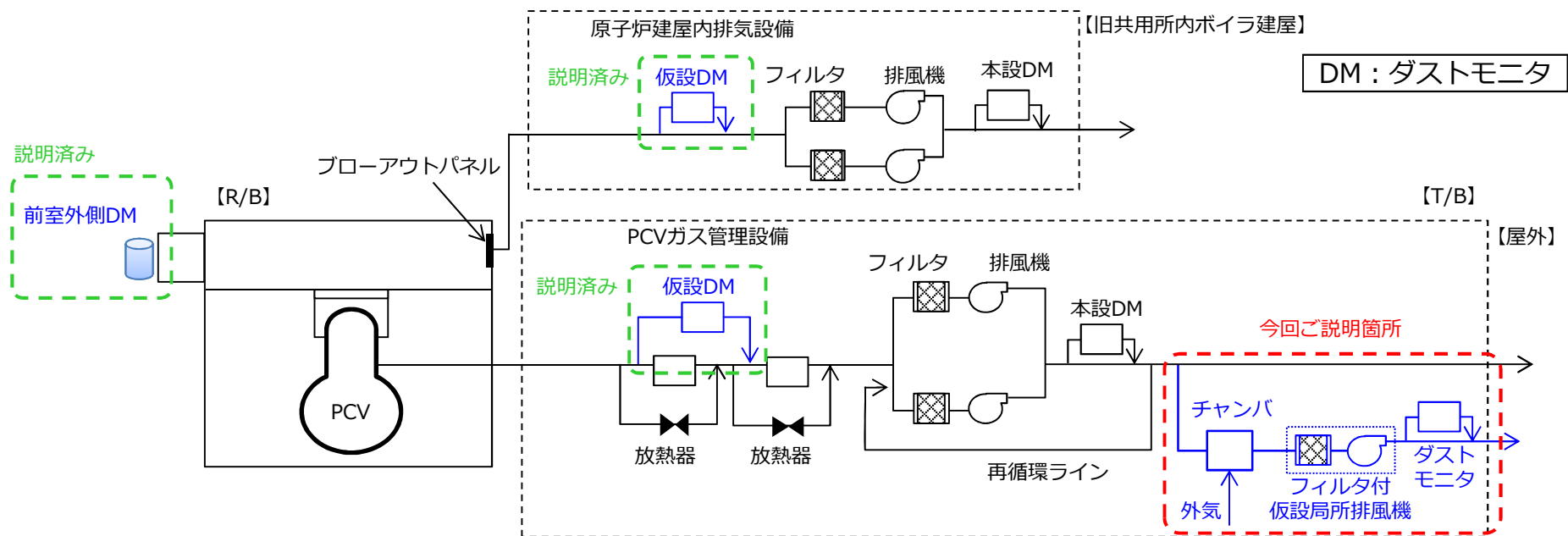

PCVガス管理設備および仮設局排設備 概略図

2. 仮設局排設備の仕様と運用について

- 仮設局排設備のフィルタは、PCVガス管理設備の本設フィルタの捕集効率と同等の仕様のものを選定。
- 2号機PCV内では初めてのAWJ作業となるため、X-6ペネ内堆積物除去の作業量については、はじめは小さく開始し、徐々に作業を拡大することで、想定外の大幅なダスト上昇を抑制することを計画。
さらに万一に備えて、仮設局排設備はX-6ペネ内堆積物除去作業の初回から運転する計画。
- 本設ダストモニタの警報設定値に対し、十分な裕度が確保できている場合は仮設局排設備を停止する計画。
- 仮設局排設備停止時は、バイパスラインにて屋外へ排気。

仮設局排設備本体仕様表

項目	仮設局排設備
寸法	幅：470mm 奥行：480mm 高さ：1470mm
質量	約70kg（フィルタ含む）
処理風量	480m ³ /h

フィルタ仕様表

項目	プレフィルタ	HEPAフィルタ
型式	DS600-Z-REA-20	ATM-8-P-D
寸法	□305×20	□305×290
数量	1台/基	1台/基
捕集効率	85%（単体）	99.97%（単体）



仮設局排設備の写真

3. 工事工程（予定）



(参考) 2号機PCV内部調査・試験的取り出し用設備の概要
開始までの主な作業ステップとダスト発生リスク作業

実施計画
認可済み

0. 事前準備作業



- 事前にスプレー治具取付事前作業 (X-53ペネ孔径拡大) を実施

1. 隔離部屋設置/X-6ハッチ開放

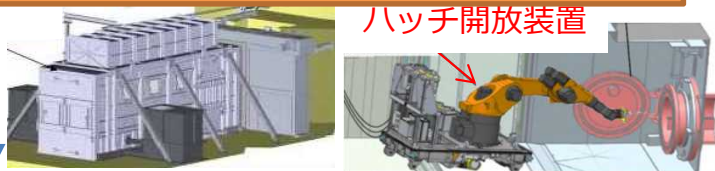

ハッチ開放装置

2. スプレー治具設置

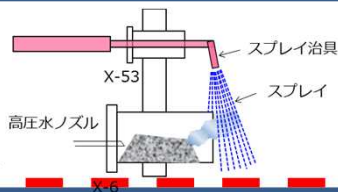

- X-6ペネ近傍のX-53ペネに **スプレー治具** を設置
堆積物除去時のダスト抑制

3. X-6ペネ内堆積物除去 ダスト発生リスク作業

X-6ペネ内部にある堆積物・ケーブル類を除去する

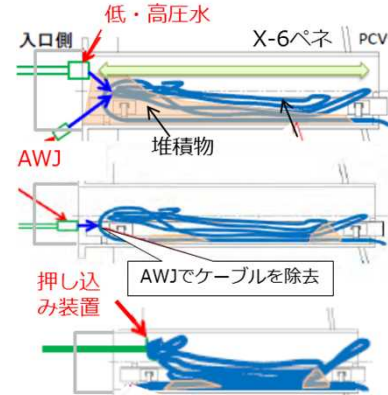

- **【低・高圧水】** で堆積物の押し込み
- **【AWJ】** でケーブル除去
- **【押し込み装置】** でケーブルを押し込み

4. ロボットアーム設置

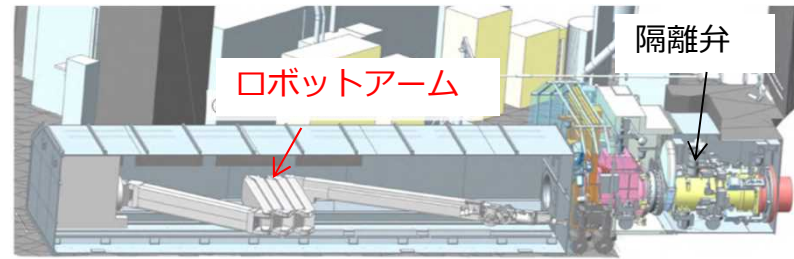

ロボットアーム

隔離弁

5. 内部調査及び試験的取り出し作業

ダスト発生リスク作業

① ロボットアームによるPCV内部調査

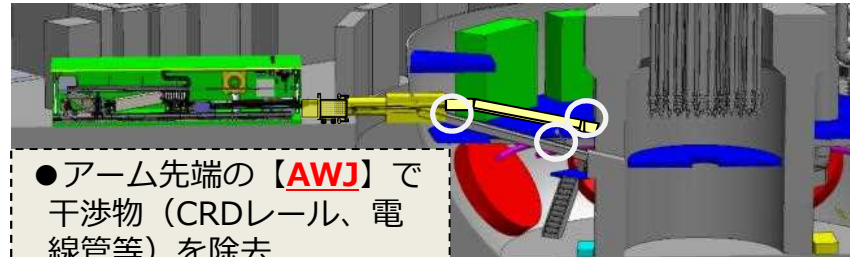

- アーム先端の **【AWJ】** で干渉物 (CRDレール、電線管等) を除去

② ロボットアームによる試験的取り出し

燃料デブリ回収装置先端部



<金ブラシ型> <真空容器型>

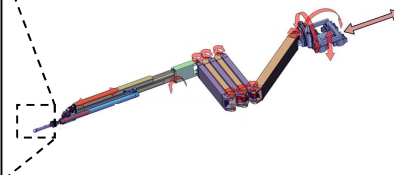

申請予定

(注記) ・ 隔離弁: PCV内/外を仕切るために設置した弁
・ AWJ (アブレシブウォータージェット): 高圧水に研磨材 (アブレシブ) を混合し、切削性を向上させた加工機

(参考) アクセスルート構築作業時の排気の監視について

- アクセスルート構築作業時の影響評価及び1号機の経験を踏まえて、周辺環境への影響をモニタリングするため、以下の通り進める計画
 - PCVガス管理設備および原子炉建屋排気設備のフィルタ入口に仮設ダストモニタを設置し、ダストの上昇傾向を早期に検知することで、想定外の大幅なダスト上昇量が発生しないよう作業を監視
 - R/Bオペフロ調査のために設けた開口部にて、当該開口部からの流出が無いことを確認するため、開口部前室外の近傍に設置されているダストモニタにおいても同時に監視し、想定外の大幅なダスト上昇量が発生していないかを監視
 - また作業量については、はじめは小さく開始し、徐々に作業量を拡大することで、想定外の大幅なダスト上昇を抑制するとともに、洗浄効果によるダスト抑制を図る

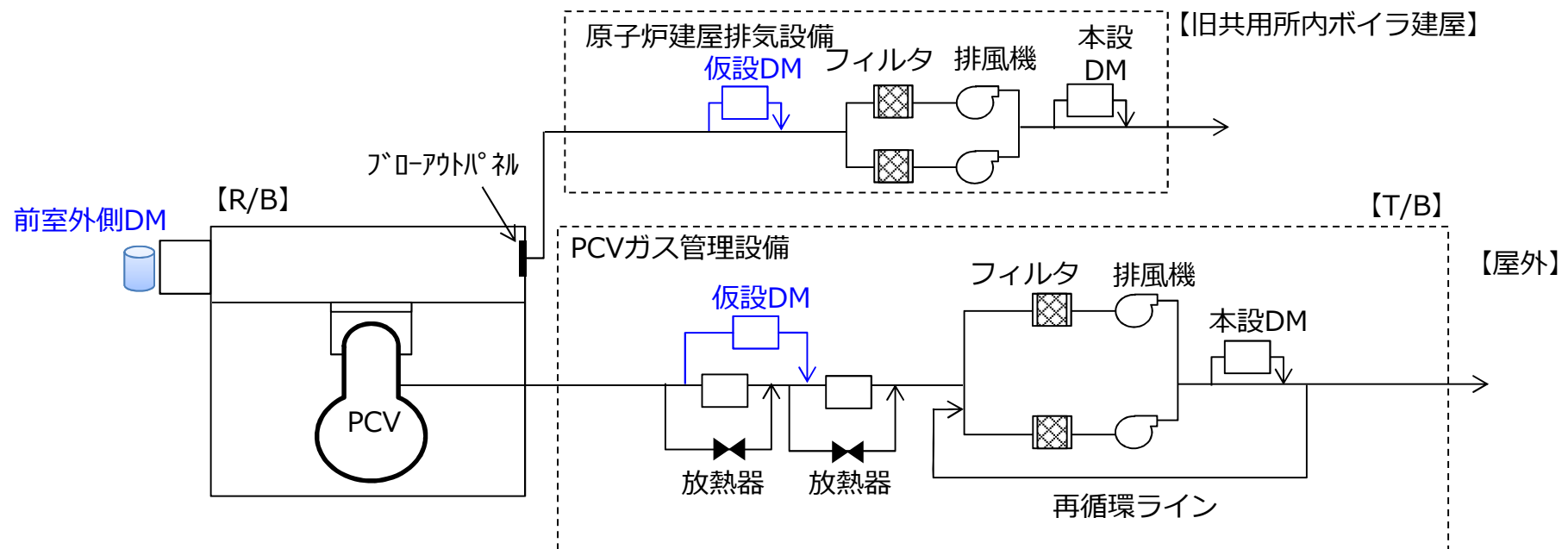

DM : ダストモニタ

(参考) 実施計画上の扱いについて

- 仮設局排設備は、堆積物除去等の作業時のダスト上昇傾向を早期に検知する仮設ダストモニタと同様、PCV内部詳細調査を安全に遂行するための仮設設備であり、以下の理由より実施計画の変更は必要ないと考えている。
 - PCVガス管理設備の本設フィルタ、計測器の下流側に設置するため、下表の要求される機能を阻害するものではないこと
 - PCVガス管理設備下流側の流量が増加するが、フィルタ、計測器、不活性維持には影響がないこと
- なお、上述の仮設ダストモニタを含め、仮設局排設備については、試験的取り出し完了後、撤去する計画。

実施計画Ⅱ 2.8.1.2 要求される機能	
(1)	環境へ放出される放射性物質の濃度及び量を達成できる限り低減すること。
(2)	未臨界状態、水素濃度等の監視のため、原子炉格納容器内のガスの抽気ができること。
(3)	当該設備内及び放出口近傍において、不活性雰囲気を維持できること。

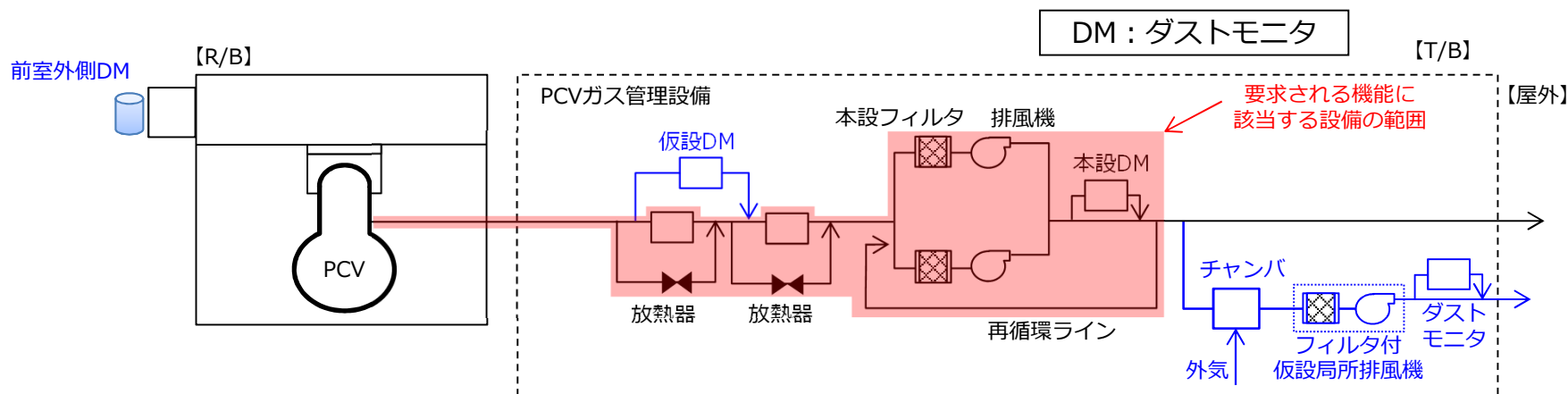

PCVガス管理設備および仮設局排設備 概略図

分野名	廃炉中長期実行プラン2022 目標工程	括り	作業内容	これまで1ヶ月の動きと今後6ヶ月の予定	1月		2月				3月			4月			5月			6月			7月			8月以降			備考
					25	29	1	5	12	19	26	上	中	下	上	中	下	上	中	下	上	中	下	上	中	下	上	中	
燃料デブリ取り出し準備	原子炉建屋内環境改善	原子炉建屋内環境改善	1号	(実績) ○建屋内環境改善(継続) (予定) ○建屋内環境改善(継続)	現場作業	2階線量低減に向けた準備作業																				建屋内環境改善 ・2階線量低減の準備作業'20/7/20~'23/1月中旬 他工事との工程調整のため作業中断中。'22/2/23~ '22/9/19 ・RCW入口ヘッダ配管穿孔'22/10/24~ '22/11/14 ・RCW熱交換器内包水サンプリング'22/1月 ・1階北側エリア線量低減'22/7/20~'22/9/9			
			2号	(実績)なし (予定) ○建屋内環境改善(継続)	現場作業	2階北側エリア除染																				建屋内環境改善 ・R,B大物搬入口2階遮へい設置 '21/11/29~'22/1/10 ・1階西側道路MC撤去 '22/1/11~'22/2/25 ・2階北側エリア除染'23/2月~			
			3号	(実績) ○建屋内環境改善(継続) (予定) ○建屋内環境改善(継続)	検討・設計	1階北東南東エリア除染																				建屋内環境改善 ・北西エリア機器撤去および除染 '21/7/12~'22/1/10 ・北側エリア仮遮へい設置'22/1/11~'22/3/22 ・北西エリア機器撤去'22/4/18~'22/7/14 ・1階北東南東エリア除染'22/8/30~'23/2月			
		格納容器内水循環システムの構築	1号	(実績)なし (予定) 圧力抑制室内包水のサンプリング	現場作業	圧力抑制室内包水のサンプリング																				圧力抑制室内包水のサンプリング ・原子炉冷却材浄化系逆止弁開放(モックアップ '22/11月1日~) ・圧力抑制室底部確認、圧力抑制室内包水サンプリング			
			2号	(実績)なし (予定)なし	現場作業																								
			3号	(実績) ○原子炉格納容器水位低下(継続) ○圧力抑制室内包水の品質改善(継続) (予定) ○原子炉格納容器水位低下(継続) ○圧力抑制室内包水の品質改善(継続)	現場作業	3号機格納容器内取水設備の運転開始																				(継続実施) ・3号機原子炉格納容器内取水設備設置に係る実施計画 変更申請('21/2/1) →補正申請('21/7/14) →認可('21/7/27) ・取水設備設置'21/10/1~'22/3/31 →使用前検査(3号)'(22/4/26) ・3号機格納容器内取水設備による圧力抑制室内包水の 品質改善開始'22/10/3~			
	燃料デブリの取り出し	共通	(実績) ○【研究開発】格納容器内部詳細調査技術の開発(継続) ○【研究開発】圧力容器内部調査技術の開発(継続) ○燃料デブリ取出設備 概念検討(継続) (予定) ○【研究開発】格納容器内部詳細調査技術の開発(継続) ○【研究開発】圧力容器内部調査技術の開発(継続) ○燃料デブリ取出設備 概念検討(継続)	検討・設計																					(継続実施) (継続実施) (継続実施) (継続実施) (継続実施)				
		1号	(実績) ○原子炉格納容器内部調査(継続) ○1/2号機SGTS配管撤去(継続) (予定) ○原子炉格納容器内部調査(継続) ○1/2号機SGTS配管撤去(継続)	現場作業	PCV内部調査 1/2号機SGTS配管撤去(残り分)																				OPCV内部調査 ・PCV内部調査に係る実施計画変更申請('18/7/25) →補正申請('19/1/18)→認可('19/3/1) 【主要工程】 ・PCV内部調査装置投入に向けた作業'19/4/8~ '21/10/14 ・PCV内部調査'21/11/5~ ・ROV-Aガイドリング取付'22/2/8~'22/2/10 ・ROV-A2調査'22/3/14~'22/5/23 ・ROV-C調査'22/6/7~'22/6/11 ・ROV-D調査'22/12/6~'22/12/10 ・ROV-E調査(1回目)'23/1/31~'23/2/1 O1/2号機SGTS配管撤去 1/2号機SGTS配管撤去(その1)に係る実施計画変更申請 '21/3/12)→認可('21/8/26) 【主要工程】 ・1/2号機SGTS配管切断時ダスト飛散対策(ウレタン注 入)'21/9/8~'21/9/26 ・1/2号機SGTS配管切断'22/5/23~'23/5月中旬 →補正申請('20/9/9)認可('21/2/4)				
		2号	(実績) ○原子炉格納容器内部調査(継続) (予定) ○原子炉格納容器内部調査(継続)	検討・設計	PCV内部調査 ロボットアームの性能確認試験・モックアップ・訓練(国内)																				PCV内部調査に係る実施計画変更申請('18/7/25) →補正申請('20/9/9)認可('21/2/4) ・試験的取り出し作業(内部調査・デブリ採取)の着手 としては2023年度後半目途に実施する計画。 ・PCV内部調査装置投入に向けた作業'20/10/20~ ・X-6ベネ内堆積物調査(接触調査)'20/10/28、3D スキャン調査:'20/10/30 ・接触監視計設置'20/11/10~ ・X-53ベネ調査'21/6/29 ・X-53ベネ孔径拡大作業'21/9/13~'21/10/14 隔離部屋設置作業'21/11/15~				
	3号	(実績) (予定)	現場作業																										

●初号機の燃料デブリ取り出しの開始
●取り出し規模の更なる拡大(1/3号機)
●段階的な取り出し規模の拡大(2号機)

時期調査中
時期調査中

福島第一原子力発電所第1号機、第2号機及び第3号機の
原子炉内温度計並びに原子炉格納容器内温度計の信頼性評価について
(2023年2月提出)

2023年2月10日
東京電力ホールディングス株式会社

当社は、平成24年2月24日、経済産業省原子力安全・保安院より、「東京電力株式会社福島第一原子力発電所第2号機の原子炉圧力容器底部における温度上昇を踏まえた対応について（指示）」の指示文書*を受領した。

これを受けた平成24年3月1日付けの報告書の中で、以降の温度計信頼性評価報告に関しては、報告月の15日までのデータをもとに評価を実施し、原則翌月に報告するとした。

本報告書は、指示文書及びそれに対する報告書に基づき温度計の信頼性評価について報告するものである。

* 指示文書

東京電力株式会社福島第一原子力発電所第2号機の原子炉圧力容器底部における温度上昇を踏まえた対応について（指示）
(平成24・02・24 原院第4号)

原子力安全・保安院（以下「当院」という。）は、貴社から、平成24年2月13日付け「東京電力株式会社福島第一原子力発電所第2号機原子炉圧力容器底部における温度上昇を踏まえた対応に係る報告の徴収について」に基づき、平成24年2月15日付け原管発官23第639号をもって、福島第一原子力発電所第2号機原子炉圧力容器底部における温度上昇を踏まえた対応について、報告を受けました。

当該報告で示された「今後のスケジュール」では、平成26年度以降に原子炉内温度監視の代替手段に係る工事に着手するとされていますが、当該報告受領後も、第2号機において、平成24年2月20日から24日までの間にかけて、温度計の1つの指示値が大きく上昇していることが確認されています。

今後も温度計の故障が発生すると、原子炉内温度の監視に支障が生じることから、当院では、原子炉内温度監視の代替手段について、可及的速やかに実施可能なものを検討し、実施する必要があると考えます。

このため、当院は、貴社に対し、下記の対応を求めます。

記

1. 第2号機について、現在使用している温度計以外に原子炉内の温度を監視するための代替手段に関し、現時点で実現可能性があると考えられる手段ごとに、実現する上での課題を明らかにした上で具体的な作業工程を示した実施計画を策定し、平成24年3月1日までに当院に対し、報告すること。
2. 第1号機、第2号機及び第3号機の原子炉内温度並びに原子炉格納容器内温度を監視するために現在使用している個々の温度計の指示値の信頼性を評価し、当院から指示があるまでの間、1か月に1度、当院に対し報告すること。

1. 温度計の信頼性評価について

信頼性評価対象の温度計について、温度計信頼性評価フローに基づき信頼性評価を行った。温度計信頼性評価フローおよび温度計の状態分類について添付資料1に、詳細な評価対象および評価結果を添付資料2に、温度計の配置図を添付資料3に、温度トレンドを添付資料4に、信頼性評価結果を表1に示す。

※温度トレンド1次評価は12月16日～1月15日の温度データを使用して評価した。

表1. 温度計信頼性評価結果

(2023年2月10日現在)

号機	監視対象	設置台数	評価対象・評価結果				評価対象外	備考
			全数	監視に使用可	参考に使用	故障		
1	RPV	42	26	26 (±0)	0 (±0)	0 (±0)	16	—
	PCV	22	22	22 (±0)	0 (±0)	0 (±0)	0	—
2	RPV	41	36	5 (±0)	3 (±0)	28 (±0)	5	—
	PCV	36	36	18 (±0)	7 (±0)	11 (±0)	0	—
3	RPV	42	42	27 (±0)	0 (±0)	15 (±0)	0	—
	PCV	36	35	29 (±0)	1 (±0)	5 (±0)	1	—

単位は(台)、()内は前回報告からの増減

2. 添付資料

- 1) 温度計信頼性評価フローおよび温度計の状態分類
- 2) 1～3号機 R P V / P C V 温度計信頼性評価対象および評価結果
- 3) 1～3号機 R P V / P C V 温度計配置図
- 4) 1～3号機 R P V / P C V 温度トレンド

以 上

温度計信頼性評価フローおよび温度計の状態分類

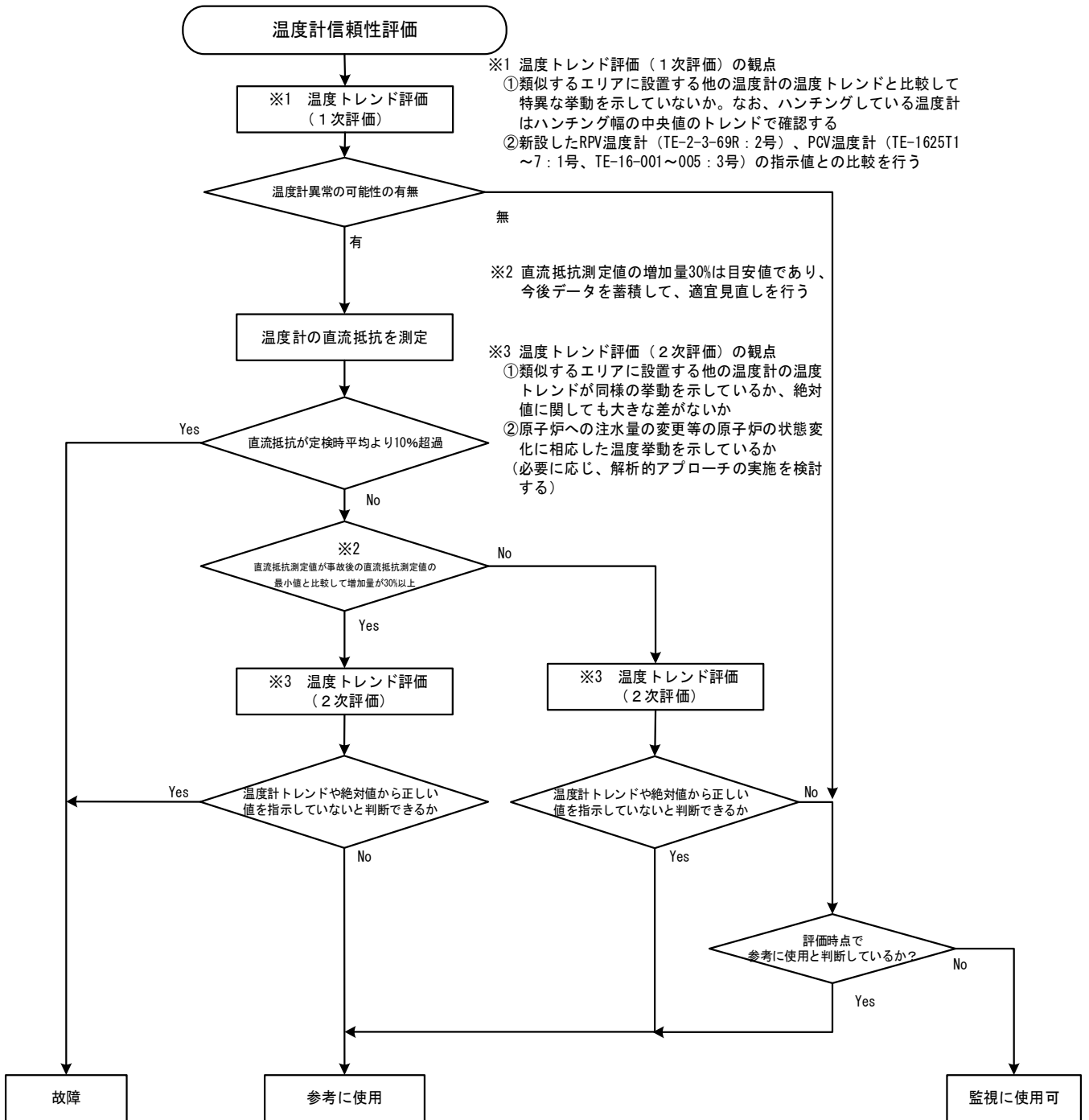

状態分類	評価方法
故障 ((1)または(2)が成立した時)	(1)直流抵抗が定検時平均より10%超過
	(2)「事故後における直流抵抗測定値の最小値と比較して増加量が30% (※) 以上」かつ「温度トレンドから正しい値を示していないと工学的に判断できるもの」
参考地使用 ((1)または(2)が成立した時)	(1)「事故後における直流抵抗測定値の最小値と比較して増加量が30% (※) 以上」かつ「温度トレンドから正しい値を示していないと工学的に判断できないもの」
	(2)「事故後における直流抵抗測定値の最小値と比較して増加量が30% (※) 未満」かつ「温度トレンドから正しい値を示していないと工学的に判断できるもの」
監視に使用可 (絶縁低下または正常)	上記以外

※30% (直流抵抗測定値/事故後の直流抵抗最小値) は目安値であり、データを蓄積し、適宜見直しをかける。

1号機 RPV / PCV温度計信頼性評価対象および評価結果

No.	Tag No.	サービス名称	取付位置	前回報告 評価結果	温度トレンド 一次評価	直流抵抗		温度トレンド 二次評価 ³	評価結果	冷温停止 状態監視 (18条)	未臨界監視 (24条)
						定検平均値比 ¹ :1.10以下 ×:1.10より大	事故後直流抵抗 最小値比 ² :1.30未満 ×:1.30以上				
1	TE-263-66A1	VESSEL HEAD ADJAC. TO FLANGE	RPV	監視に使用可	-	-	-	-	監視に使用可	-	-
2	TE-263-66A2	VESSEL HEAD ADJAC. TO FLANGE	RPV	評価対象外	-	-	-	-	評価対象外	-	-
3	TE-263-66B1	VESSEL HEAD FLANGE	RPV	監視に使用可	-	-	-	-	監視に使用可	-	-
4	TE-263-66B2	VESSEL HEAD FLANGE	RPV	評価対象外	-	-	-	-	評価対象外	-	-
5	TE-263-67A1	VESSEL STUD	RPV	監視に使用可	-	-	-	-	監視に使用可	-	-
6	TE-263-67A2	VESSEL STUD	RPV	評価対象外	-	-	-	-	評価対象外	-	-
7	TE-263-69A1	原子炉フランジ	RPV	監視に使用可	-	-	-	-	監視に使用可	-	-
8	TE-263-69A2	原子炉フランジ	RPV	評価対象外	-	-	-	-	評価対象外	-	-
9	TE-263-69A3	原子炉フランジ	RPV	監視に使用可	-	-	-	-	監視に使用可	-	-
10	TE-263-69B1	原子炉蒸気	RPV	監視に使用可	-	-	-	-	監視に使用可	-	-
11	TE-263-69B2	原子炉蒸気	RPV	監視に使用可	-	-	-	-	監視に使用可	-	-
12	TE-263-69B3	原子炉蒸気	RPV	評価対象外	-	-	-	-	評価対象外	-	-
13	TE-263-69D1	N - 4 B /ズルEND	RPV	監視に使用可	-	-	-	-	監視に使用可	-	-
14	TE-263-69D2	N - 4 B /ズルEND INBOARD	RPV	監視に使用可	-	-	-	-	監視に使用可	-	-
15	TE-263-69E1	N - 4 C /ズルEND	RPV	監視に使用可	-	-	-	-	監視に使用可	-	-
16	TE-263-69E2	N - 4 C /ズルEND INBOARD	RPV	監視に使用可	-	-	-	-	監視に使用可	-	-
17	TE-263-69C1	VESSEL BELOW WATER LEVEL	RPV	監視に使用可	-	-	-	-	監視に使用可	-	-
18	TE-263-69C2	VESSEL BELOW WATER LEVEL	RPV	評価対象外	-	-	-	-	評価対象外	-	-
19	TE-263-69C3	VESSEL BELOW WATER LEVEL	RPV	評価対象外	-	-	-	-	評価対象外	-	-
20	TE-263-69F1	VESSEL CORE	RPV	監視に使用可	-	-	-	-	監視に使用可	-	-
21	TE-263-69F2	VESSEL CORE	RPV	評価対象外	-	-	-	-	評価対象外	-	-
22	TE-263-69F3	VESSEL CORE	RPV	監視に使用可	-	-	-	-	監視に使用可	-	-
23	TE-263-69G1	VESSEL DOWNCOMER	RPV	評価対象外	-	-	-	-	評価対象外	-	-
24	TE-263-69G2	VESSEL DOWNCOMER	RPV	監視に使用可	-	-	-	-	監視に使用可	-	-
25	TE-263-69G3	VESSEL DOWNCOMER	RPV	監視に使用可	-	-	-	-	監視に使用可	-	-
26	TE-263-69H1	原子炉SKIRT JOINT上部	RPV	監視に使用可	-	-	-	-	監視に使用可	-	-
27	TE-263-69H2	原子炉SKIRT JOINT上部	RPV	評価対象外	-	-	-	-	評価対象外	-	-
28	TE-263-69H3	原子炉SKIRT JOINT上部	RPV	監視に使用可	-	-	-	-	監視に使用可	-	-
29	TE-263-69K1	VESSEL SKIRT NEAR JOINT	RPV	監視に使用可	-	-	-	-	監視に使用可	-	-
30	TE-263-69K2	VESSEL SKIRT NEAR JOINT	RPV	評価対象外	-	-	-	-	評価対象外	-	-
31	TE-263-69K3	VESSEL SKIRT NEAR JOINT	RPV	評価対象外	-	-	-	-	評価対象外	-	-
32	TE-263-69L1	VESSEL BOTTOM HEAD	RPV	監視に使用可	-	-	-	-	監視に使用可	-	-
33	TE-263-69L2	VESSEL BOTTOM HEAD	RPV	監視に使用可	-	-	-	-	監視に使用可	-	-
34	TE-263-69L3	VESSEL BOTTOM HEAD	RPV	評価対象外	-	-	-	-	評価対象外	-	-
35	TE-263-69M1	SUPPORT SKIRT AT MTG. FLANGE	RPV	監視に使用可	-	-	-	-	監視に使用可	-	-
36	TE-263-69M2	SUPPORT SKIRT AT MTG. FLANGE	RPV	評価対象外	-	-	-	-	評価対象外	-	-
37	TE-263-69M3	SUPPORT SKIRT AT MTG. FLANGE	RPV	評価対象外	-	-	-	-	評価対象外	-	-
38	TE-263-69N1	CRDハウジング上端	RPV	監視に使用可	-	-	-	-	監視に使用可	-	-
39	TE-263-69N2	CRDハウジング上端	RPV	評価対象外	-	-	-	-	評価対象外	-	-
40	TE-263-69N3	CRDハウジング上端	RPV	監視に使用可	-	-	-	-	監視に使用可	-	-
41	TE-263-69P#1	N - 12 VESSEL BOTTOM	RPV	監視に使用可	-	-	-	-	監視に使用可	-	-
42	TE-263-69P#2	N - 12 VESSEL BOTTOM	RPV	監視に使用可	-	-	-	-	監視に使用可	-	-

灰塗りは故障及び評価対象外

1: (事故後測定値) / (定検平均値)

2: (直流抵抗測定値) / (事故後における直流抵抗最小値)

3: : 温度トレンドから正しい値を示していないと判断できない ×: 温度トレンドから正しい値を示していないと判断できる

1号機 RPV / PCV温度計信頼性評価対象および評価結果

No.	Tag No.	サービス名称	取付位置	前回報告 評価結果	温度トレンド 一次評価	直流抵抗		温度トレンド 二次評価 ³	評価結果	冷温停止 状態監視 (18条)	未臨界監視 (24条)
						定検平均値比 ¹ :1.10以下 ×:1.10より大	事故後直流抵抗 最小値比 ² :1.30未満 ×:1.30以上				
43	TE-261-13A	安全弁 - 4 A	PCV	監視に使用可		-	-	-	監視に使用可	-	-
44	TE-261-13B	安全弁 - 4 B	PCV	監視に使用可		-	-	-	監視に使用可	-	-
45	TE-261-13C	安全弁 - 4 C	PCV	監視に使用可		-	-	-	監視に使用可	-	-
46	TE-261-14A	RV - 203 - 3 A (ブローダウンバルブ)	PCV	監視に使用可		-	-	-	監視に使用可	-	-
47	TE-261-14B	RV - 203 - 3 B (ブローダウンバルブ)	PCV	監視に使用可		-	-	-	監視に使用可	-	-
48	TE-261-14C	RV - 203 - 3 C (ブローダウンバルブ)	PCV	監視に使用可		-	-	-	監視に使用可	-	-
49	TE-261-14D	RV - 203 - 3 D (ブローダウンバルブ)	PCV	監視に使用可		-	-	-	監視に使用可	-	-
50	TE-1625L	EQ AROUND CIRCUM RPV BELLOWS SEAL AREA	PCV	監視に使用可		-	-	-	監視に使用可	-	-
51	TE-1625M	EQ AROUND CIRCUM RPV BELLOWS SEAL AREA	PCV	監視に使用可		-	-	-	監視に使用可	-	-
52	TE-1625N	EQ AROUND CIRCUM RPV BELLOWS SEAL AREA	PCV	監視に使用可		-	-	-	監視に使用可	-	-
53	TE-1625P	EQ AROUND CIRCUM RPV BELLOWS SEAL AREA	PCV	監視に使用可		-	-	-	監視に使用可	-	-
54	TE-1625R	EQ AROUND CIRCUM RPV BELLOWS SEAL AREA	PCV	監視に使用可		-	-	-	監視に使用可	-	-
55	TE-1625F	HVH - 12 A SUPPLY AIR	PCV	監視に使用可		-	-	-	監視に使用可	-	-
56	TE-1625G	HVH - 12 B SUPPLY AIR	PCV	監視に使用可		-	-	-	監視に使用可	-	-
57	TE-1625H	HVH - 12 C SUPPLY AIR	PCV	監視に使用可		-	-	-	監視に使用可	-	-
58	TE-1625J	HVH - 12 D SUPPLY AIR	PCV	監視に使用可		-	-	-	監視に使用可	-	-
59	TE-1625K	HVH - 12 E SUPPLY AIR	PCV	監視に使用可		-	-	-	監視に使用可	-	-
60	TE-1625A	HVH - 12 A RETURN AIR	PCV	監視に使用可		-	-	-	監視に使用可	-	-
61	TE-1625B	HVH - 12 B RETURN AIR	PCV	監視に使用可		-	-	-	監視に使用可	-	-
62	TE-1625C	HVH - 12 C RETURN AIR	PCV	監視に使用可		-	-	-	監視に使用可	-	-
63	TE-1625D	HVH - 12 D RETURN AIR	PCV	監視に使用可		-	-	-	監視に使用可	-	-
64	TE-1625E	HVH - 12 E RETURN AIR	PCV	監視に使用可		-	-	-	監視に使用可	-	-

灰塗りは故障及び評価対象外

1: (事故後測定値) / (定検平均値)

2: (直流抵抗測定値) / (事故後における直流抵抗最小値)

3: : 温度トレンドから正しい値を示していないと判断できない ×: 温度トレンドから正しい値を示していないと判断できる

2号機 RPV/PCV温度計信頼性評価対象および評価結果

No.	Tag No.	サービス名称	取付位置	前回報告 評価結果	温度トレンド 一次評価	直流抵抗		温度トレンド 二次評価 ※3	評価結果	冷温停止 状態監視 (18条)	未臨界監視 (24条)
						定検平均値比※1 ○:1.10以下 ×:1.10より大	事故後直流抵抗 最小値比※2 ○:1.30未満 ×:1.30以上				
1	TE-2-3-66A1	VESSEL HEAD ADJAC. TO FLANGE	RPV	評価対象外	-	-	-	-	評価対象外	-	-
2	TE-2-3-66A2	VESSEL HEAD ADJAC. TO FLANGE	RPV	故障	-	-	-	-	故障	-	-
3	TE-2-3-66B1	VESSEL HEAD FLANGE	RPV	故障	-	-	-	-	故障	-	-
4	TE-2-3-66B2	VESSEL HEAD FLANGE	RPV	故障	-	-	-	-	故障	-	-
5	TE-2-3-67A1	VESSEL STUD	RPV	故障	-	-	-	-	故障	-	-
6	TE-2-3-67A2	VESSEL STUD	RPV	故障	-	-	-	-	故障	-	-
7	TE-2-3-69A1	VESSEL FLANGE	RPV	故障	-	-	-	-	故障	-	-
8	TE-2-3-69A2	VESSEL FLANGE	RPV	故障	-	-	-	-	故障	-	-
9	TE-2-3-69A3	VESSEL FLANGE	RPV	参考に使用	○	-	-	-	参考に使用	-	-
10	TE-2-3-69B1	VESSEL WALL ADJ TO FLANGE	RPV	故障	-	-	-	-	故障	-	-
11	TE-2-3-69B2	VESSEL WALL ADJ TO FLANGE	RPV	故障	-	-	-	-	故障	-	-
12	TE-2-3-69B3	VESSEL WALL ADJ TO FLANGE	RPV	監視に使用可	○	-	-	-	監視に使用可	-	-
13	TE-2-3-69D1	FEEDWATER NOZZLE N4B END	RPV	故障	-	-	-	-	故障	-	-
14	TE-2-3-69D2	FEEDWATER NOZZLE N4B INBOARD	RPV	監視に使用可	○	-	-	-	監視に使用可	-	-
15	TE-2-3-69E1	FEEDWATER NOZZLE N4D END	RPV	監視に使用可	○	-	-	-	監視に使用可	-	-
16	TE-2-3-69E2	FEEDWATER NOZZLE N4D INBOARD	RPV	故障	-	-	-	-	故障	-	-
17	TE-2-3-69J1	VESSEL WALL BELOW FW NOZZLE	RPV	故障	-	-	-	-	故障	-	-
18	TE-2-3-69J2	VESSEL WALL BELOW FW NOZZLE	RPV	故障	-	-	-	-	故障	-	-
19	TE-2-3-69J3	VESSEL WALL BELOW FW NOZZLE	RPV	故障	-	-	-	-	故障	-	-
20	TE-2-3-69H1	VESSEL WALL ABOVE BOTTOM HEAD	RPV	故障	-	-	-	-	故障	-	-
21	TE-2-3-69H2	VESSEL WALL ABOVE BOTTOM HEAD	RPV	故障	-	-	-	-	故障	-	-
22	TE-2-3-69H3	VESSEL WALL ABOVE BOTTOM HEAD	RPV	監視に使用可	○	-	-	-	監視に使用可	○	○
23	TE-2-3-69F1	VESSEL BOTTOM ABOVE SKIRT JCT	RPV	故障	-	-	-	-	故障	-	-
24	TE-2-3-69F2	VESSEL BOTTOM ABOVE SKIRT JCT	RPV	故障	-	-	-	-	故障	-	-
25	TE-2-3-69F3	VESSEL BOTTOM ABOVE SKIRT JCT	RPV	故障	-	-	-	-	故障	-	-
26	TE-2-3-69K1	SUPPORT SKIRT TOP	RPV	故障	-	-	-	-	故障	-	-
27	TE-2-3-69K2	SUPPORT SKIRT TOP	RPV	参考に使用	○	-	-	-	参考に使用	-	-
28	TE-2-3-69K3	SUPPORT SKIRT TOP	RPV	故障	-	-	-	-	故障	-	-
29	TE-2-3-69L1	VESSEL BOTTOM HEAD	RPV	評価対象外	-	-	-	-	評価対象外	-	-
30	TE-2-3-69L2	VESSEL BOTTOM HEAD	RPV	故障	-	-	-	-	故障	-	-
31	TE-2-3-69L3	VESSEL BOTTOM HEAD	RPV	評価対象外	-	-	-	-	評価対象外	-	-
32	TE-2-3-69M1	SUPPORT SKIRT AT MTG.FLANGE	RPV	故障	-	-	-	-	故障	-	-
33	TE-2-3-69M2	SUPPORT SKIRT AT MTG.FLANGE	RPV	故障	-	-	-	-	故障	-	-
34	TE-2-3-69M3	SUPPORT SKIRT AT MTG.FLANGE	RPV	故障	-	-	-	-	故障	-	-
35	TE-2-3-69N1	TOP CONTROL ROD DRIVE HOUSING	RPV	故障	-	-	-	-	故障	-	-
36	TE-2-3-69N2	TOP CONTROL ROD DRIVE HOUSING	RPV	故障	-	-	-	-	故障	-	-
37	TE-2-3-69N3	TOP CONTROL ROD DRIVE HOUSING	RPV	評価対象外	-	-	-	-	評価対象外	-	-
38	TE-2-3-69P1	BOTTOM CONTROL ROD DRIVE HOUSING	RPV	監視に使用可	○	-	-	-	監視に使用可	-	-
39	TE-2-3-69P2	BOTTOM CONTROL ROD DRIVE HOUSING	RPV	評価対象外	-	-	-	-	評価対象外	-	-
40	TE-2-3-69P3	BOTTOM CONTROL ROD DRIVE HOUSING	RPV	故障	-	-	-	-	故障	-	-
41	TE-2-106	VESSEL BOTTOM DRAIN	RPV	参考に使用	○	-	-	-	参考に使用	-	-

灰塗りは故障及び評価対象外

※1:(事故後測定値)/(定検平均値)

※2:(直流抵抗測定値)/(事故後における直流抵抗最小値)

※3:○:温度トレンドから正しい値を示していないと判断できない ×:温度トレンドから正しい値を示していないと判断できる

2号機 RPV/PCV温度計信頼性評価対象および評価結果

No.	Tag No.	サービス名称	取付位置	前回報告 評価結果	温度トレンド 一次評価	直流抵抗		温度トレンド 二次評価 ※3	評価結果	冷温停止 状態監視 (18条)	未臨界監視 (24条)
						定検平均値比※1 ○:1.10以下 ×:1.10より大	事故後直流抵抗 最小値比※2 ○:1.30未満 ×:1.30以上				
42	TE-2-112A	SAFETY VALVES RV 2-70A	PCV	故障	-	-	-	-	故障	-	-
43	TE-2-112B	SAFETY VALVES RV 2-70B	PCV	故障	-	-	-	-	故障	-	-
44	TE-2-112C	SAFETY VALVES RV 2-70C	PCV	監視に使用可	○	-	-	-	監視に使用可	-	-
45	TE-2-113A	Blowdown Valves A	PCV	監視に使用可	○	-	-	-	監視に使用可	-	-
46	TE-2-113B	Blowdown Valves B	PCV	監視に使用可	○	-	-	-	監視に使用可	-	-
47	TE-2-113C	Blowdown Valves C	PCV	監視に使用可	○	-	-	-	監視に使用可	-	-
48	TE-2-113D	Blowdown Valves D	PCV	監視に使用可	○	-	-	-	監視に使用可	-	-
49	TE-2-113E	Blowdown Valves E	PCV	監視に使用可	○	-	-	-	監視に使用可	-	-
50	TE-2-113F	Blowdown Valves F	PCV	監視に使用可	○	-	-	-	監視に使用可	-	-
51	TE-2-113G	Blowdown Valves G	PCV	監視に使用可	○	-	-	-	監視に使用可	-	-
52	TE-2-113H	Blowdown Valves H	PCV	監視に使用可	○	-	-	-	監視に使用可	-	-
53	TE-16-114A	RETURN AIR DRYWELL COOLER	PCV	参考に使用	○	-	-	-	参考に使用	-	-
54	TE-16-114B	RETURN AIR DRYWELL COOLER	PCV	監視に使用可	○	-	-	-	監視に使用可	○	-
55	TE-16-114C	RETURN AIR DRYWELL COOLER	PCV	監視に使用可	○	-	-	-	監視に使用可	○	-
56	TE-16-114D	RETURN AIR DRYWELL COOLER	PCV	参考に使用	○	-	-	-	参考に使用	-	-
57	TE-16-114E	RETURN AIR DRYWELL COOLER	PCV	監視に使用可	○	-	-	-	監視に使用可	○	-
58	TE-16-114F#1	SUPPLY AIR D/W COOLER HVH 2-16A	PCV	参考に使用	○	-	-	-	参考に使用	-	-
59	TE-16-114F#2	SUPPLY AIR D/W COOLER HVH 2-16A	PCV	参考に使用	○	-	-	-	参考に使用	-	-
60	TE-16-114G#1	SUPPLY AIR D/W COOLER HVH 2-16B	PCV	監視に使用可	○	-	-	-	監視に使用可	○	-
61	TE-16-114G#2	SUPPLY AIR D/W COOLER HVH 2-16B	PCV	参考に使用	○	-	-	-	参考に使用	-	-
62	TE-16-114H#1	SUPPLY AIR D/W COOLER HVH 2-16C	PCV	参考に使用	○	-	-	-	参考に使用	-	-
63	TE-16-114H#2	SUPPLY AIR D/W COOLER HVH 2-16C	PCV	監視に使用可	○	-	-	-	監視に使用可	○	-
64	TE-16-114J#1	SUPPLY AIR D/W COOLER HVH 2-16D	PCV	監視に使用可	○	-	-	-	監視に使用可	○	-
65	TE-16-114J#2	SUPPLY AIR D/W COOLER HVH 2-16D	PCV	故障	-	-	-	-	故障	-	-
66	TE-16-114K#1	SUPPLY AIR D/W COOLER HVH 2-16E	PCV	参考に使用	○	-	-	-	参考に使用	-	-
67	TE-16-114K#2	SUPPLY AIR D/W COOLER HVH 2-16E	PCV	監視に使用可	○	-	-	-	監視に使用可	○	-
68	TE-16-114L#1	RPV BELLOWS SEAL AREA	PCV	故障	-	-	-	-	故障	-	-
69	TE-16-114L#2	RPV BELLOWS SEAL AREA	PCV	故障	-	-	-	-	故障	-	-
70	TE-16-114M#1	RPV BELLOWS SEAL AREA	PCV	監視に使用可	○	-	-	-	監視に使用可	-	-
71	TE-16-114M#2	RPV BELLOWS SEAL AREA	PCV	故障	-	-	-	-	故障	-	-
72	TE-16-114N#1	RPV BELLOWS SEAL AREA	PCV	監視に使用可	○	-	-	-	監視に使用可	-	-
73	TE-16-114N#2	RPV BELLOWS SEAL AREA	PCV	故障	-	-	-	-	故障	-	-
74	TE-16-114P#1	RPV BELLOWS SEAL AREA	PCV	故障	-	-	-	-	故障	-	-
75	TE-16-114P#2	RPV BELLOWS SEAL AREA	PCV	故障	-	-	-	-	故障	-	-
76	TE-16-114R#1	RPV BELLOWS SEAL AREA	PCV	故障	-	-	-	-	故障	-	-
77	TE-16-114R#2	RPV BELLOWS SEAL AREA	PCV	故障	-	-	-	-	故障	-	-

灰塗りは故障及び評価対象外

※1:(事故後測定値)/(定検平均値)

※2:(直流抵抗測定値)/(事故後における直流抵抗最小値)

※3:○:温度トレンドから正しい値を示していないと判断できない ×:温度トレンドから正しい値を示していないと判断できる

3号機 RPV/PCV温度計信頼性評価対象および評価結果

No.	Tag No.	サービス名称	取付位置	前回報告 評価結果	温度トレンド 一次評価	直流抵抗		温度トレンド 二次評価 ※3	評価結果	冷温停止 状態監視 (18条)	未臨界監視 (24条)
						定検平均値比※1 ○:1.10以下 ×:1.10より大	事故後直流抵抗 最小値比※2 ○:1.30未満 ×:1.30以上				
1	TE-2-3-66A1	RPV上蓋フランジ周辺温度	RPV	監視に使用可	○	-	-	-	監視に使用可	-	-
2	TE-2-3-66A2	RPV上蓋フランジ周辺温度	RPV	監視に使用可	○	-	-	-	監視に使用可	-	-
3	TE-2-3-66B1	RPV上蓋フランジ温度	RPV	監視に使用可	○	-	-	-	監視に使用可	-	-
4	TE-2-3-66B2	RPV上蓋フランジ温度	RPV	監視に使用可	○	-	-	-	監視に使用可	-	-
5	TE-2-3-67A1	RPVスタットボルト温度	RPV	監視に使用可	○	-	-	-	監視に使用可	-	-
6	TE-2-3-67A2	RPVスタットボルト温度	RPV	監視に使用可	○	-	-	-	監視に使用可	-	-
7	TE-2-3-69A1	RPVフランジ温度	RPV	故障	-	-	-	-	故障	-	-
8	TE-2-3-69A2	RPVフランジ温度	RPV	監視に使用可	○	-	-	-	監視に使用可	-	-
9	TE-2-3-69A3	RPVフランジ温度	RPV	監視に使用可	○	-	-	-	監視に使用可	-	-
10	TE-2-3-69B1	RPVフランジ周辺温度	RPV	故障	-	-	-	-	故障	-	-
11	TE-2-3-69B2	RPVフランジ周辺温度	RPV	監視に使用可	○	-	-	-	監視に使用可	-	-
12	TE-2-3-69B3	RPVフランジ周辺温度	RPV	監視に使用可	○	-	-	-	監視に使用可	-	-
13	TE-2-3-69D1	RPV給水ノズルN4B温度	RPV	監視に使用可	○	-	-	-	監視に使用可	-	-
14	TE-2-3-69D2	RPV給水ノズルN4B温度	RPV	監視に使用可	○	-	-	-	監視に使用可	-	-
15	TE-2-3-69E1	RPV給水ノズルN4D温度	RPV	監視に使用可	○	-	-	-	監視に使用可	-	-
16	TE-2-3-69E2	RPV給水ノズルN4D温度	RPV	監視に使用可	○	-	-	-	監視に使用可	-	-
17	TE-2-3-69J1	RPV給水ノズル下部温度	RPV	監視に使用可	○	-	-	-	監視に使用可	-	-
18	TE-2-3-69J2	RPV給水ノズル下部温度	RPV	故障	-	-	-	-	故障	-	-
19	TE-2-3-69J3	RPV給水ノズル下部温度	RPV	監視に使用可	○	-	-	-	監視に使用可	-	-
20	TE-2-3-69H1	RPV底部ヘッド上部温度	RPV	監視に使用可	○	-	-	-	監視に使用可	○	○
21	TE-2-3-69H2	RPV底部ヘッド上部温度	RPV	監視に使用可	○	-	-	-	監視に使用可	○	○
22	TE-2-3-69H3	RPV底部ヘッド上部温度	RPV	監視に使用可	○	-	-	-	監視に使用可	○	○
23	TE-2-3-69F1	スカートジャンクション上部温度	RPV	監視に使用可	○	-	-	-	監視に使用可	○	○
24	TE-2-3-69F2	スカートジャンクション上部温度	RPV	監視に使用可	○	-	-	-	監視に使用可	○	○
25	TE-2-3-69F3	スカートジャンクション上部温度	RPV	監視に使用可	○	-	-	-	監視に使用可	○	○
26	TE-2-3-69K1	RPVスカート上部温度	RPV	監視に使用可	○	-	-	-	監視に使用可	-	-
27	TE-2-3-69K2	RPVスカート上部温度	RPV	監視に使用可	○	-	-	-	監視に使用可	-	-
28	TE-2-3-69K3	RPVスカート上部温度	RPV	監視に使用可	○	-	-	-	監視に使用可	-	-
29	TE-2-3-69L1	RPV下部ヘッド温度	RPV	故障	-	-	-	-	故障	-	-
30	TE-2-3-69L2	RPV下部ヘッド温度	RPV	故障	-	-	-	-	故障	-	-
31	TE-2-3-69L3	RPV下部ヘッド温度	RPV	故障	-	-	-	-	故障	-	-
32	TE-2-3-69M1	RPV支持スカートフランジ温度	RPV	故障	-	-	-	-	故障	-	-
33	TE-2-3-69M2	RPV支持スカートフランジ温度	RPV	故障	-	-	-	-	故障	-	-
34	TE-2-3-69M3	RPV支持スカートフランジ温度	RPV	故障	-	-	-	-	故障	-	-
35	TE-2-3-69N1	CRDハウジング頂部温度	RPV	故障	-	-	-	-	故障	-	-
36	TE-2-3-69N2	CRDハウジング頂部温度	RPV	故障	-	-	-	-	故障	-	-
37	TE-2-3-69N3	CRDハウジング頂部温度	RPV	故障	-	-	-	-	故障	-	-
38	TE-2-3-69P1	CRDハウジング底部温度	RPV	故障	-	-	-	-	故障	-	-
39	TE-2-3-69P2	CRDハウジング底部温度	RPV	故障	-	-	-	-	故障	-	-
40	TE-2-3-69P3	CRDハウジング底部温度	RPV	故障	-	-	-	-	故障	-	-
41	TE-2-106#1	RPVドレン温度	RPV	監視に使用可	○	-	-	-	監視に使用可	-	-
42	TE-2-106#2	RPVドレン温度	RPV	監視に使用可	○	-	-	-	監視に使用可	-	-

灰塗りは故障及び評価対象外

※1:(事故後測定値) / (定検平均値)

※2:(直流抵抗測定値) / (事故後における直流抵抗最小値)

※3:○:温度トレンドから正しい値を示していないと判断できない ×:温度トレンドから正しい値を示していないと判断できる

3号機 RPV/PCV温度計信頼性評価対象および評価結果

No.	Tag No.	サービス名称	取付位置	前回報告 評価結果	温度トレンド 一次評価	直流抵抗		温度トレンド 二次評価 ※3	評価結果	冷温停止 状態監視 (18条)	未臨界監視 (24条)
						定検平均値比※1 ○:1.10以下 ×:1.10より大	事故後直流抵抗 最小値比※2 ○:1.30未満 ×:1.30以上				
43	TE-2-112A	安全弁漏洩検出	PCV	監視に使用可	○	-	-	-	監視に使用可	-	-
44	TE-2-112B	安全弁漏洩検出	PCV	監視に使用可	○	-	-	-	監視に使用可	-	-
45	TE-2-112C	安全弁漏洩検出	PCV	監視に使用可	○	-	-	-	監視に使用可	-	-
46	TE-2-113A	逃し安全弁 A出口温度	PCV	監視に使用可	○	-	-	-	監視に使用可	-	-
47	TE-2-113B	逃し安全弁 B出口温度	PCV	監視に使用可	○	-	-	-	監視に使用可	-	-
48	TE-2-113C	逃し安全弁 C出口温度	PCV	監視に使用可	○	-	-	-	監視に使用可	-	-
49	TE-2-113D	逃し安全弁 D出口温度	PCV	監視に使用可	○	-	-	-	監視に使用可	-	-
50	TE-2-113E	逃し安全弁 E出口温度	PCV	参考に使用	○	-	-	-	参考に使用	-	-
51	TE-2-113F	逃し安全弁 F出口温度	PCV	監視に使用可	○	-	-	-	監視に使用可	-	-
52	TE-2-113G	逃し安全弁 G出口温度	PCV	監視に使用可	○	-	-	-	監視に使用可	-	-
53	TE-2-113H	逃し安全弁 H出口温度	PCV	監視に使用可	○	-	-	-	監視に使用可	-	-
54	TE-16-114L#1	原子炉ペロ-シール部温度	PCV	監視に使用可	○	-	-	-	監視に使用可	-	-
55	TE-16-114L#2	原子炉ペロ-シール部温度	PCV	故障	-	-	-	-	故障	-	-
56	TE-16-114M#1	原子炉ペロ-シール部温度	PCV	監視に使用可	○	-	-	-	監視に使用可	-	-
57	TE-16-114M#2	原子炉ペロ-シール部温度	PCV	監視に使用可	○	-	-	-	監視に使用可	-	-
58	TE-16-114N#1	原子炉ペロ-シール部温度	PCV	故障	-	-	-	-	故障	-	-
59	TE-16-114N#2	原子炉ペロ-シール部温度	PCV	監視に使用可	○	-	-	-	監視に使用可	-	-
60	TE-16-114P#1	原子炉ペロ-シール部温度	PCV	監視に使用可	○	-	-	-	監視に使用可	-	-
61	TE-16-114P#2	原子炉ペロ-シール部温度	PCV	監視に使用可	○	-	-	-	監視に使用可	-	-
62	TE-16-114R#1	原子炉ペロ-シール部温度	PCV	故障	-	-	-	-	故障	-	-
63	TE-16-114R#2	原子炉ペロ-シール部温度	PCV	評価対象外	-	-	-	-	評価対象外	-	-
64	TE-16-114F#1	格納容器空調機供給空気温度	PCV	監視に使用可	○	-	-	-	監視に使用可	○	-
65	TE-16-114F#2	格納容器空調機供給空気温度	PCV	監視に使用可	○	-	-	-	監視に使用可	-	-
66	TE-16-114G#1	格納容器空調機供給空気温度	PCV	監視に使用可	○	-	-	-	監視に使用可	○	-
67	TE-16-114G#2	格納容器空調機供給空気温度	PCV	監視に使用可	○	-	-	-	監視に使用可	-	-
68	TE-16-114H#1	格納容器空調機供給空気温度	PCV	監視に使用可	○	-	-	-	監視に使用可	○	-
69	TE-16-114H#2	格納容器空調機供給空気温度	PCV	監視に使用可	○	-	-	-	監視に使用可	-	-
70	TE-16-114J#1	格納容器空調機供給空気温度	PCV	故障	-	-	-	-	故障	-	-
71	TE-16-114J#2	格納容器空調機供給空気温度	PCV	監視に使用可	○	-	-	-	監視に使用可	○	-
72	TE-16-114K#1	格納容器空調機供給空気温度	PCV	監視に使用可	○	-	-	-	監視に使用可	○	-
73	TE-16-114K#2	格納容器空調機供給空気温度	PCV	監視に使用可	○	-	-	-	監視に使用可	-	-
74	TE-16-114A	格納容器空調機戻り空気温度	PCV	故障	-	-	-	-	故障	-	-
75	TE-16-114B	格納容器空調機戻り空気温度	PCV	監視に使用可	○	-	-	-	監視に使用可	○	-
76	TE-16-114C	格納容器空調機戻り空気温度	PCV	監視に使用可	○	-	-	-	監視に使用可	○	-
77	TE-16-114D	格納容器空調機戻り空気温度	PCV	監視に使用可	○	-	-	-	監視に使用可	○	-
78	TE-16-114E	格納容器空調機戻り空気温度	PCV	監視に使用可	○	-	-	-	監視に使用可	○	-

灰塗りは故障及び評価対象外

※1:(事故後測定値)/(定検平均値)

※2:(直流抵抗測定値)/(事故後における直流抵抗最小値)

※3:○:温度トレンドから正しい値を示していないと判断できない ×:温度トレンドから正しい値を示していないと判断できる

RPV/PCV温度計配置図

1号機

<平面図>

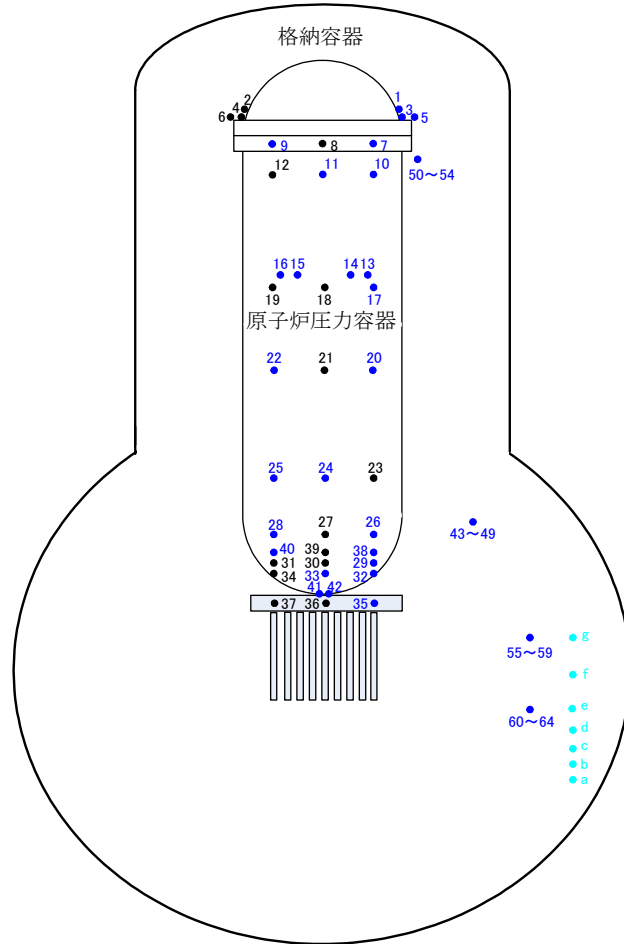

【平面図凡例】

黒字：評価対象外（中操までケーブルがきていないまたは定検時（事故前）に故障確認）

青字：評価対象（監視に使用可）

緑字：評価対象（参考に使用）

赤字：評価対象（故障（事故後））

水色字：比較温度計

<立体図>

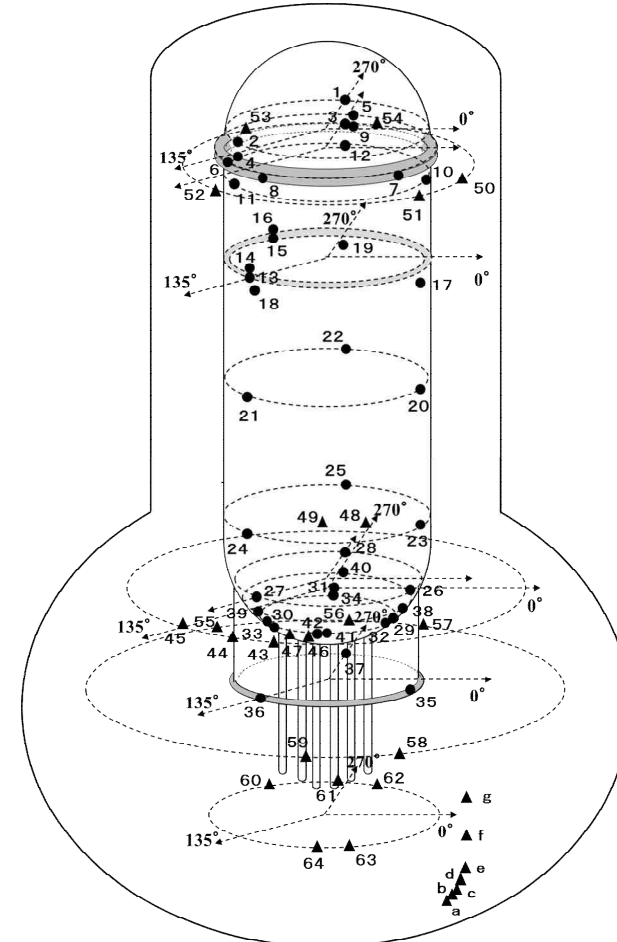

【立体図凡例】

●：RPV温度計

▲：PCV温度計

No.	Tag. No.	サービス名称	No.	Tag. No.	サービス名称	No.	Tag. No.	サービス名称
1	TE-263-66A1	VESSEL HEAD ADJAC. TO FLANGE	25	TE-263-69G3	VESSEL DOWNCOMER	49	TE-261-14D	RV-203-3D(ブローダウンバルブ)
2	TE-263-66A2	VESSEL HEAD ADJAC. TO FLANGE	26	TE-263-69H1	原子炉 SKIRT JOINT上部	50	TE-1625L	EQ AROUND CIRCUM RPV BELLOWS SEAL AREA
3	TE-263-66B1	VESSEL HEAD FLANGE	27	TE-263-69H2	原子炉 SKIRT JOINT上部	51	TE-1625M	EQ AROUND CIRCUM RPV BELLOWS SEAL AREA
4	TE-263-66B2	VESSEL HEAD FLANGE	28	TE-263-69H3	原子炉 SKIRT JOINT上部	52	TE-1625N	EQ AROUND CIRCUM RPV BELLOWS SEAL AREA
5	TE-263-67A1	VESSEL STUD	29	TE-263-69K1	VESSEL SKIRT NEAR JOINT	53	TE-1625P	EQ AROUND CIRCUM RPV BELLOWS SEAL AREA
6	TE-263-67A2	VESSEL STUD	30	TE-263-69K2	VESSEL SKIRT NEAR JOINT	54	TE-1625R	EQ AROUND CIRCUM RPV BELLOWS SEAL AREA
7	TE-263-69A1	原子炉フランジ	31	TE-263-69K3	VESSEL SKIRT NEAR JOINT	55	TE-1625F	HVH-12A SUPPLY AIR
8	TE-263-69A2	原子炉フランジ	32	TE-263-69L1	VESSEL BOTTOM HEAD	56	TE-1625G	HVH-12B SUPPLY AIR
9	TE-263-69A3	原子炉フランジ	33	TE-263-69L2	VESSEL BOTTOM HEAD	57	TE-1625H	HVH-12C SUPPLY AIR
10	TE-263-69B1	原子炉蒸気	34	TE-263-69L3	VESSEL BOTTOM HEAD	58	TE-1625J	HVH-12D SUPPLY AIR
11	TE-263-69B2	原子炉蒸気	35	TE-263-69M1	SUPPORT SKIRT AT MTG. FLANGE	59	TE-1625K	HVH-12E SUPPLY AIR
12	TE-263-69B3	原子炉蒸気	36	TE-263-69M2	SUPPORT SKIRT AT MTG. FLANGE	60	TE-1625A	HVH-12A RETURN AIR
13	TE-263-69D1	N-4B ノズル END	37	TE-263-69M3	SUPPORT SKIRT AT MTG. FLANGE	61	TE-1625B	HVH-12B RETURN AIR
14	TE-263-69D2	N-4B ノズル END INBOARD	38	TE-263-69N1	CRDハウジング上端	62	TE-1625C	HVH-12C RETURN AIR
15	TE-263-69E1	N-4C ノズル END	39	TE-263-69N2	CRDハウジング上端	63	TE-1625D	HVH-12D RETURN AIR
16	TE-263-69E2	N-4C ノズル END INBOARD	40	TE-263-69N3	CRDハウジング上端	64	TE-1625E	HVH-12E RETURN AIR
17	TE-263-69C1	VESSEL BELOW WATER LEVEL	41	TE-263-69P#1	N-12 VESSEL BOTTOM	a	TE-1625T1	PCV 温度
18	TE-263-69C2	VESSEL BELOW WATER LEVEL	42	TE-263-69P#2	N-12 VESSEL BOTTOM	b	TE-1625T2	PCV 温度
19	TE-263-69C3	VESSEL BELOW WATER LEVEL	43	TE-261-13A	安全弁-4A	c	TE-1625T3	PCV 温度
20	TE-263-69F1	VESSEL CORE	44	TE-261-13B	安全弁-4B	d	TE-1625T4	PCV 温度
21	TE-263-69F2	VESSEL CORE	45	TE-261-13C	安全弁-4C	e	TE-1625T5	PCV 温度
22	TE-263-69F3	VESSEL CORE	46	TE-261-14A	RV-203-3A(ブローダウンバルブ)	f	TE-1625T6	PCV 温度
23	TE-263-69G1	VESSEL DOWNCOMER	47	TE-261-14B	RV-203-3B(ブローダウンバルブ)	g	TE-1625T7	PCV 温度
24	TE-263-69G2	VESSEL DOWNCOMER	48	TE-261-14C	RV-203-3C(ブローダウンバルブ)			

2号機

<平面図>

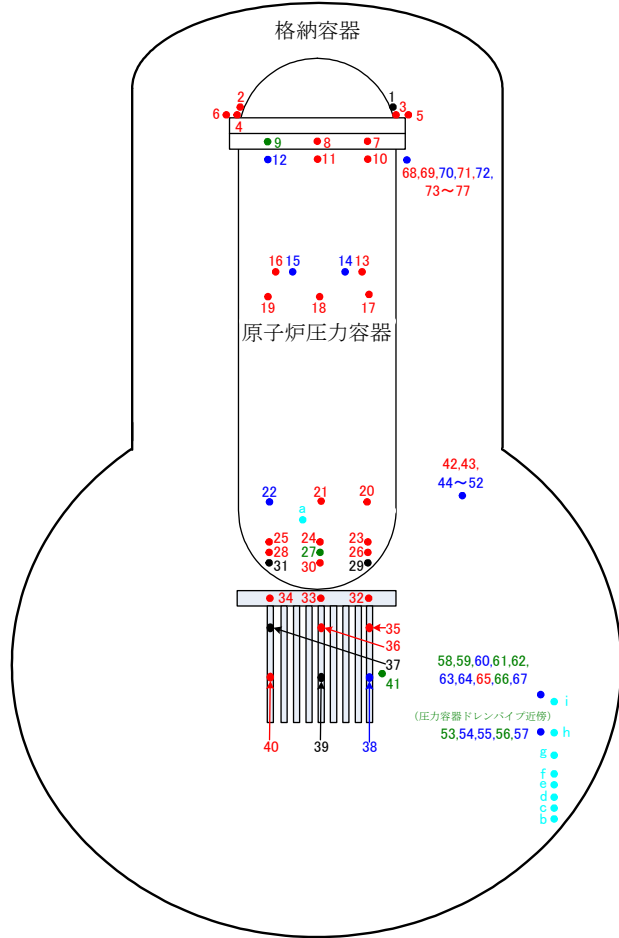

【平面図凡例】

黒字：評価対象外（中操までケーブルがきていないまたは定検時（事故前）に故障確認）

青字：評価対象（監視に使用可）

緑字：評価対象（参考に使用）

赤字：評価対象（故障（事故後））

水色字：比較温度計(b~iを取り外し中)

<立体図>

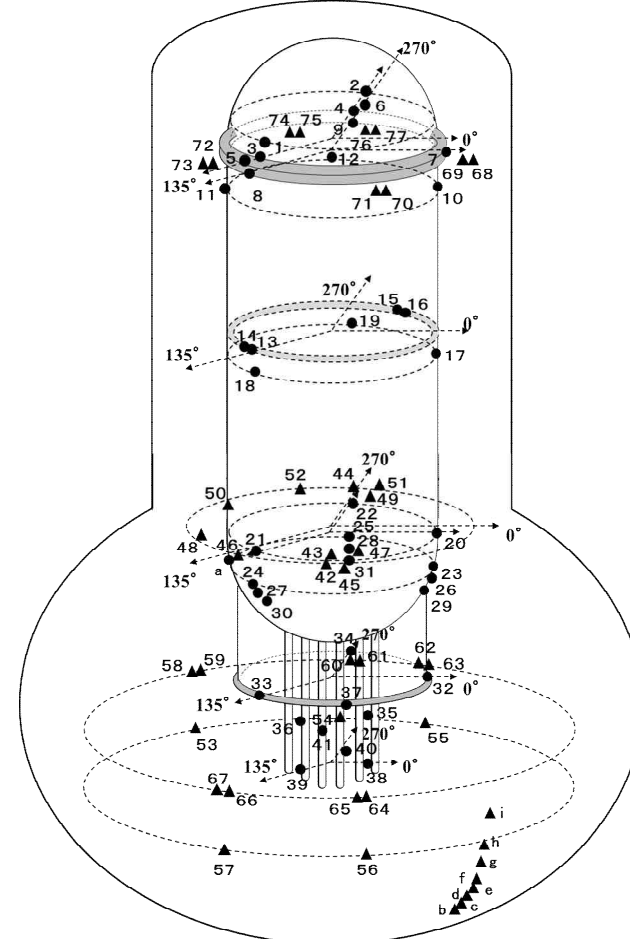

【立体図凡例】

●：RPV温度計

▲：PCV温度計

No.	Tag. No.	サービス名称	No.	Tag. No.	サービス名称	No.	Tag. No.	サービス名称
1	TE-2-3-66A1	VESSEL HEAD ADJAC. TO FLANGE	30	TE-2-3-69L2	VESSEL BOTTOM HEAD	59	TE-16-114F#2	SUPPLY AIR D/W COOLER HVH2-16A
2	TE-2-3-66A2	VESSEL HEAD ADJAC. TO FLANGE	31	TE-2-3-69L3	VESSEL BOTTOM HEAD	60	TE-16-114G#1	SUPPLY AIR D/W COOLER HVH2-16B
3	TE-2-3-66B1	VESSEL HEAD FLANGE	32	TE-2-3-69M1	SUPPORT SKIRT AT MTG.FLANGE	61	TE-16-114G#2	SUPPLY AIR D/W COOLER HVH2-16B
4	TE-2-3-66B2	VESSEL HEAD FLANGE	33	TE-2-3-69M2	SUPPORT SKIRT AT MTG.FLANGE	62	TE-16-114H#1	SUPPLY AIR D/W COOLER HVH2-16C
5	TE-2-3-67A1	VESSEL STUD	34	TE-2-3-69M3	SUPPORT SKIRT AT MTG.FLANGE	63	TE-16-114H#2	SUPPLY AIR D/W COOLER HVH2-16C
6	TE-2-3-67A2	VESSEL STUD	35	TE-2-3-69N1	TOP CONTROL ROD DRIVE HOUSING	64	TE-16-114J#1	SUPPLY AIR D/W COOLER HVH2-16D
7	TE-2-3-69A1	VESSEL FLANGE	36	TE-2-3-69N2	TOP CONTROL ROD DRIVE HOUSING	65	TE-16-114J#2	SUPPLY AIR D/W COOLER HVH2-16D
8	TE-2-3-69A2	VESSEL FLANGE	37	TE-2-3-69N3	TOP CONTROL ROD DRIVE HOUSING	66	TE-16-114K#1	SUPPLY AIR D/W COOLER HVH2-16E
9	TE-2-3-69A3	VESSEL FLANGE	38	TE-2-3-69P1	BOTTOM CONTROL ROD DRIVE HOUSING	67	TE-16-114K#2	SUPPLY AIR D/W COOLER HVH2-16E
10	TE-2-3-69B1	VESSEL WALL ADJ TO FLANGE	39	TE-2-3-69P2	BOTTOM CONTROL ROD DRIVE HOUSING	68	TE-16-114L#1	RPV BELLOWS SEAL AREA
11	TE-2-3-69B2	VESSEL WALL ADJ TO FLANGE	40	TE-2-3-69P3	BOTTOM CONTROL ROD DRIVE HOUSING	69	TE-16-114L#2	RPV BELLOWS SEAL AREA
12	TE-2-3-69B3	VESSEL WALL ADJ TO FLANGE	41	TE-2-106	VESSEL BOTTOM DRAIN	70	TE-16-114M#1	RPV BELLOWS SEAL AREA
13	TE-2-3-69D1	FEEDWATER NOZZLE N4B END	42	TE-2-112A	SAFETY VALVES RV 2-70A	71	TE-16-114M#2	RPV BELLOWS SEAL AREA
14	TE-2-3-69D2	FEEDWATER NOZZLE N4B INBOARD	43	TE-2-112B	SAFETY VALVES RV 2-70B	72	TE-16-114N#1	RPV BELLOWS SEAL AREA
15	TE-2-3-69E1	FEEDWATER NOZZLE N4D END	44	TE-2-112C	SAFETY VALVES RV 2-70C	73	TE-16-114N#2	RPV BELLOWS SEAL AREA
16	TE-2-3-69E2	FEEDWATER NOZZLE N4D INBOARD	45	TE-2-113A	Blowdown Valves A	74	TE-16-114P#1	RPV BELLOWS SEAL AREA
17	TE-2-3-69J1	VESSEL WALL BELOW FW NOZZLE	46	TE-2-113B	Blowdown Valves B	75	TE-16-114P#2	RPV BELLOWS SEAL AREA
18	TE-2-3-69J2	VESSEL WALL BELOW FW NOZZLE	47	TE-2-113C	Blowdown Valves C	76	TE-16-114R#1	RPV BELLOWS SEAL AREA
19	TE-2-3-69J3	VESSEL WALL BELOW FW NOZZLE	48	TE-2-113D	Blowdown Valves D	77	TE-16-114R#2	RPV BELLOWS SEAL AREA
20	TE-2-3-69H1	VESSEL WALL ABOVE BOTTOM HEAD	49	TE-2-113E	Blowdown Valves E	a	TE-2-3-69R	RPV 温度
21	TE-2-3-69H2	VESSEL WALL ABOVE BOTTOM HEAD	50	TE-2-113F	Blowdown Valves F	b	TE-16-001	PCV 温度
22	TE-2-3-69H3	VESSEL WALL ABOVE BOTTOM HEAD	51	TE-2-113G	Blowdown Valves G	c	TE-16-002	PCV 温度
23	TE-2-3-69F1	VESSEL BOTTOM ABOVE SKIRT JCT	52	TE-2-113H	Blowdown Valves H	d	TE-16-003	PCV 温度
24	TE-2-3-69F2	VESSEL BOTTOM ABOVE SKIRT JCT	53	TE-16-114A	RETURN AIR DRYWELL COOLER	e	TE-16-004	PCV 温度
25	TE-2-3-69F3	VESSEL BOTTOM ABOVE SKIRT JCT	54	TE-16-114B	RETURN AIR DRYWELL COOLER	f	TE-16-005	PCV 温度
26	TE-2-3-69K1	SUPPORT SKIRT TOP	55	TE-16-114C	RETURN AIR DRYWELL COOLER	g	TE-16-006	PCV 温度
27	TE-2-3-69K2	SUPPORT SKIRT TOP	56	TE-16-114D	RETURN AIR DRYWELL COOLER	h	TE-16-007	PCV 温度
28	TE-2-3-69K3	SUPPORT SKIRT TOP	57	TE-16-114E	RETURN AIR DRYWELL COOLER	i	TE-16-008	PCV 温度
29	TE-2-3-69L1	VESSEL BOTTOM HEAD	58	TE-16-114F#1	SUPPLY AIR D/W COOLER HVH2-16A			

3号機

<平面図>

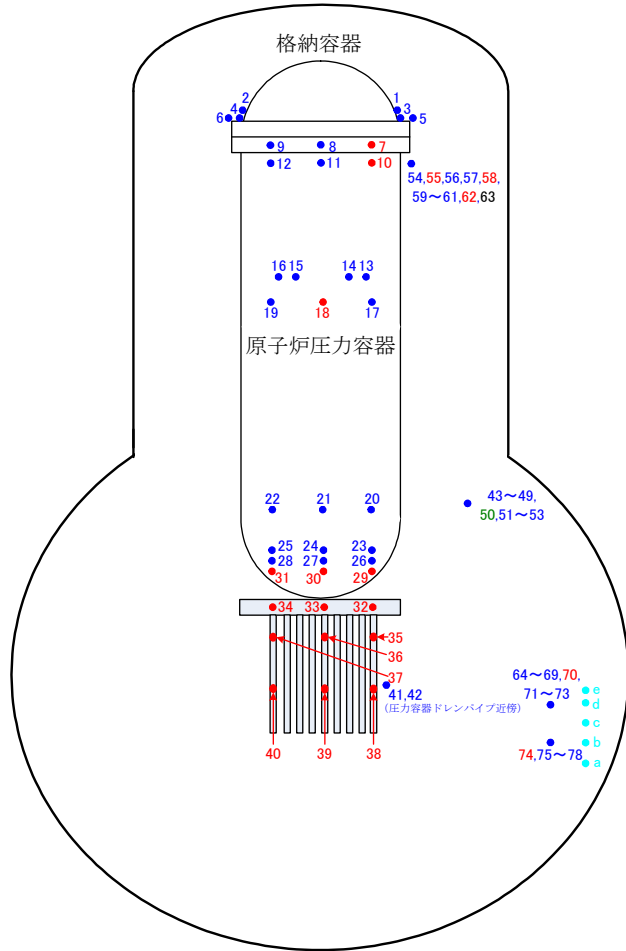

【平面図凡例】

黒字：評価対象外（中操までケーブルがきていないまたは定検時（事故前）に故障確認）

青字：評価対象（監視に使用可）

緑字：評価対象（参考地使用）

赤字：評価対象（故障（事故後））

水色字：比較温度計

<立体図>

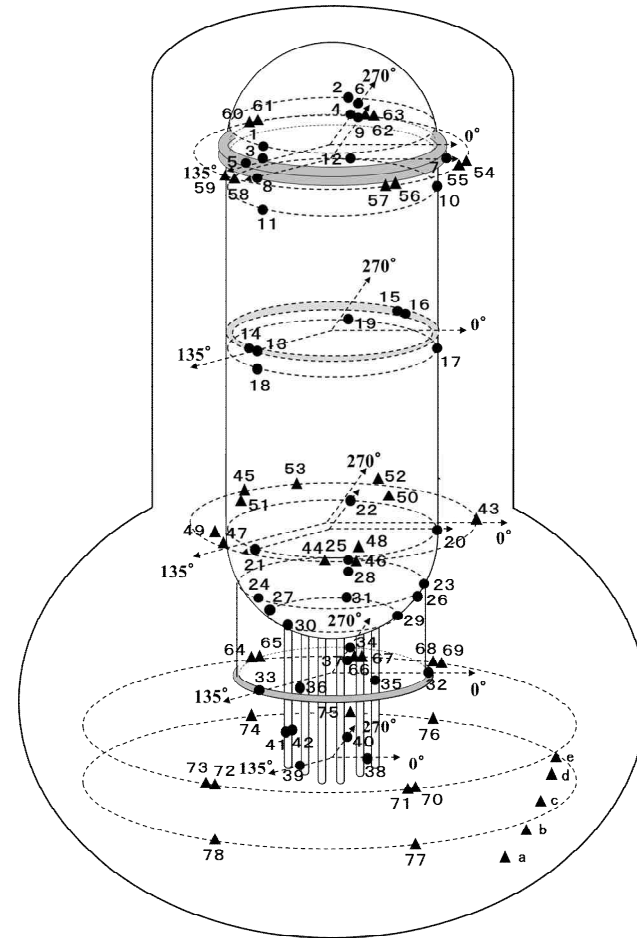

【立体図凡例】

●：RPV温度計

▲：PCV温度計

No.	Tag. No.	サービス名称	No.	Tag. No.	サービス名称	No.	Tag. No.	サービス名称
1	TE-2-3-66A1	RPV 上蓋フランジ周辺温度	30	TE-2-3-69L2	RPV 下部ヘッド温度	59	TE-16-114N#2	原子炉ベローシール部温度
2	TE-2-3-66A2	RPV 上蓋フランジ周辺温度	31	TE-2-3-69L3	RPV 下部ヘッド温度	60	TE-16-114P#1	原子炉ベローシール部温度
3	TE-2-3-66B1	RPV 上蓋フランジ温度	32	TE-2-3-69M1	RPV 支持スカートフランジ温度	61	TE-16-114P#2	原子炉ベローシール部温度
4	TE-2-3-66B2	RPV 上蓋フランジ温度	33	TE-2-3-69M2	RPV 支持スカートフランジ温度	62	TE-16-114R#1	原子炉ベローシール部温度
5	TE-2-3-67A1	RPV スタットボルト温度	34	TE-2-3-69M3	RPV 支持スカートフランジ温度	63	TE-16-114R#2	原子炉ベローシール部温度
6	TE-2-3-67A2	RPV スタットボルト温度	35	TE-2-3-69N1	CRDハウジング頂部温度	64	TE-16-114F#1	格納容器空調機供給空気温度
7	TE-2-3-69A1	RPV フランジ温度	36	TE-2-3-69N2	CRDハウジング頂部温度	65	TE-16-114F#2	格納容器空調機供給空気温度
8	TE-2-3-69A2	RPV フランジ温度	37	TE-2-3-69N3	CRDハウジング頂部温度	66	TE-16-114G#1	格納容器空調機供給空気温度
9	TE-2-3-69A3	RPV フランジ温度	38	TE-2-3-69P1	CRDハウジング底部温度	67	TE-16-114G#2	格納容器空調機供給空気温度
10	TE-2-3-69B1	RPV フランジ周辺温度	39	TE-2-3-69P2	CRDハウジング底部温度	68	TE-16-114H#1	格納容器空調機供給空気温度
11	TE-2-3-69B2	RPV フランジ周辺温度	40	TE-2-3-69P3	CRDハウジング底部温度	69	TE-16-114H#2	格納容器空調機供給空気温度
12	TE-2-3-69B3	RPV フランジ周辺温度	41	TE-2-106#1	RPVドレン温度	70	TE-16-114J#1	格納容器空調機供給空気温度
13	TE-2-3-69D1	RPV 給水ノズル N4B 温度	42	TE-2-106#2	RPVドレン温度	71	TE-16-114J#2	格納容器空調機供給空気温度
14	TE-2-3-69D2	RPV 給水ノズル N4B 温度	43	TE-2-112A	安全弁漏洩検出	72	TE-16-114K#1	格納容器空調機供給空気温度
15	TE-2-3-69E1	RPV 給水ノズル N4D 温度	44	TE-2-112B	安全弁漏洩検出	73	TE-16-114K#2	格納容器空調機供給空気温度
16	TE-2-3-69E2	RPV 給水ノズル N4D 温度	45	TE-2-112C	安全弁漏洩検出	74	TE-16-114A	格納容器空調機戻り空気温度
17	TE-2-3-69J1	RPV 給水ノズル下部温度	46	TE-2-113A	逃し安全弁 A 出口温度	75	TE-16-114B	格納容器空調機戻り空気温度
18	TE-2-3-69J2	RPV 給水ノズル下部温度	47	TE-2-113B	逃し安全弁 B 出口温度	76	TE-16-114C	格納容器空調機戻り空気温度
19	TE-2-3-69J3	RPV 給水ノズル下部温度	48	TE-2-113C	逃し安全弁 C 出口温度	77	TE-16-114D	格納容器空調機戻り空気温度
20	TE-2-3-69H1	RPV 底部ヘッド上部温度	49	TE-2-113D	逃し安全弁 D 出口温度	78	TE-16-114E	格納容器空調機戻り空気温度
21	TE-2-3-69H2	RPV 底部ヘッド上部温度	50	TE-2-113E	逃し安全弁 E 出口温度	a	TE-16-001	PCV 温度
22	TE-2-3-69H3	RPV 底部ヘッド上部温度	51	TE-2-113F	逃し安全弁 F 出口温度	b	TE-16-002	PCV 温度
23	TE-2-3-69F1	スカートジャンクション上部温度	52	TE-2-113G	逃し安全弁 G 出口温度	c	TE-16-003	PCV 温度
24	TE-2-3-69F2	スカートジャンクション上部温度	53	TE-2-113H	逃し安全弁 H 出口温度	d	TE-16-004	PCV 温度
25	TE-2-3-69F3	スカートジャンクション上部温度	54	TE-16-114L#1	原子炉ベローシール部温度	e	TE-16-005	PCV 温度
26	TE-2-3-69K1	RPV スカート上部温度	55	TE-16-114L#2	原子炉ベローシール部温度			
27	TE-2-3-69K2	RPV スカート上部温度	56	TE-16-114M#1	原子炉ベローシール部温度			
28	TE-2-3-69K3	RPV スカート上部温度	57	TE-16-114M#2	原子炉ベローシール部温度			
29	TE-2-3-69L1	RPV 下部ヘッド温度	58	TE-16-114N#1	原子炉ベローシール部温度			

1号機 実施計画関連温度計(RPV)

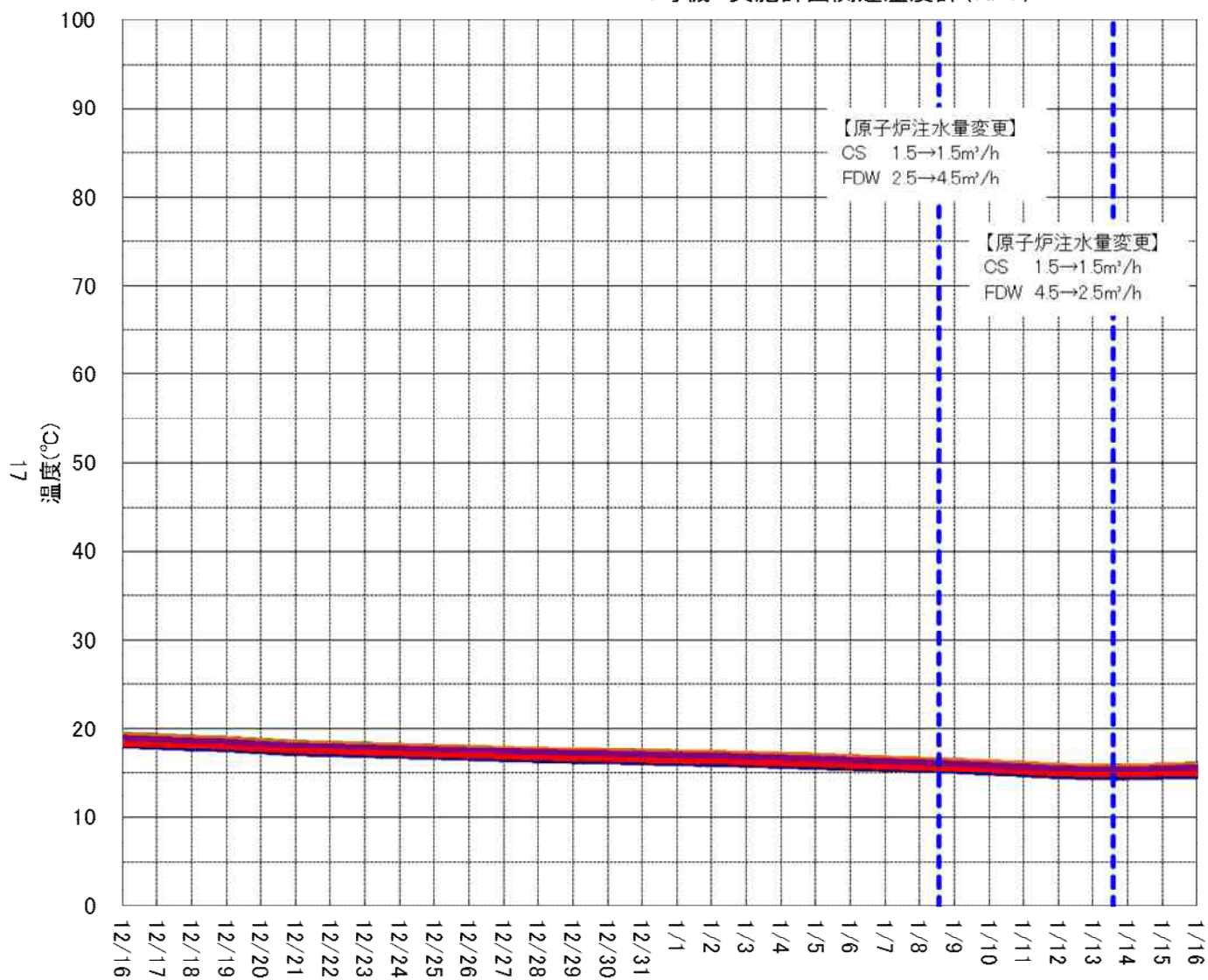

- TE-263-69G2【18,24条】<監視に使用可>
- TE-263-69G3【18,24条】<監視に使用可>
- TE-263-69H1【18,24条】<監視に使用可>
- TE-263-69H3【18,24条】<監視に使用可>
- TE-263-69L1【18,24条】<監視に使用可>
- TE-263-69L2【18,24条】<監視に使用可>
- 原子炉注水関連

<>内: 当月評価結果

【温度トレンド一次評価】
 <○と判断した対象>
 全て
 <次評価対象>
 なし

1号機 実施計画関連温度計(PCV)

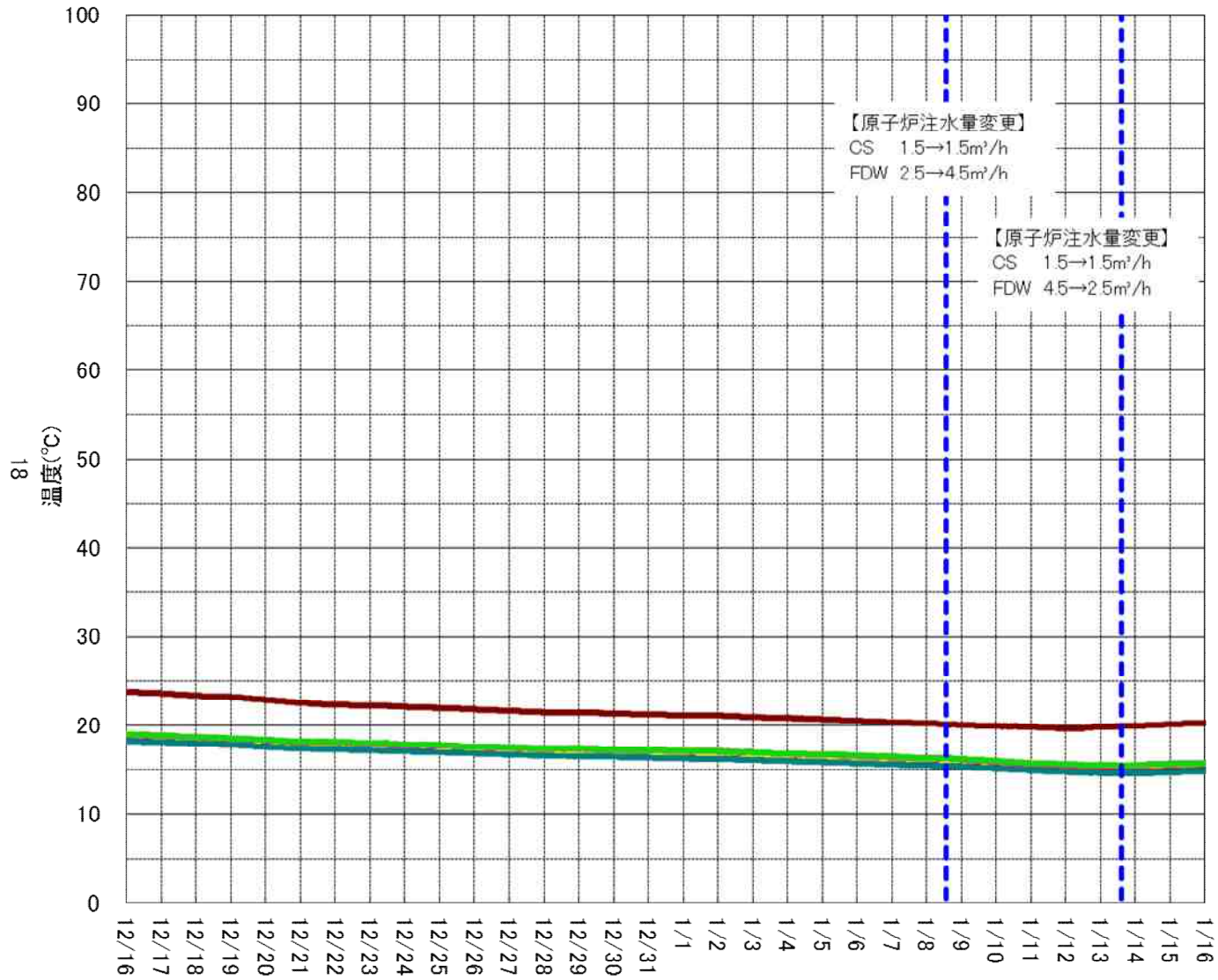

- TE-1625A【18条】<監視に使用可>
- TE-1625B【18条】<監視に使用可>
- TE-1625C【18条】<監視に使用可>
- TE-1625D【18条】<監視に使用可>
- TE-1625E【18条】<監視に使用可>
- TE-1625F【18条】<監視に使用可>
- TE-1625G【18条】<監視に使用可>
- TE-1625H【18条】<監視に使用可>
- TE-1625J【18条】<監視に使用可>
- TE-1625K【18条】<監視に使用可>
- TE-1625T5<比較温度計>
- TE-1625T7<比較温度計>
- 原子炉注水関連

<>内: 当月評価結果

- 【温度トレンド一次評価】
- <○>と判断した対象
 - 全て
 - <次評価対象>
 - なし

1号機 RPV周辺温度計(上部)

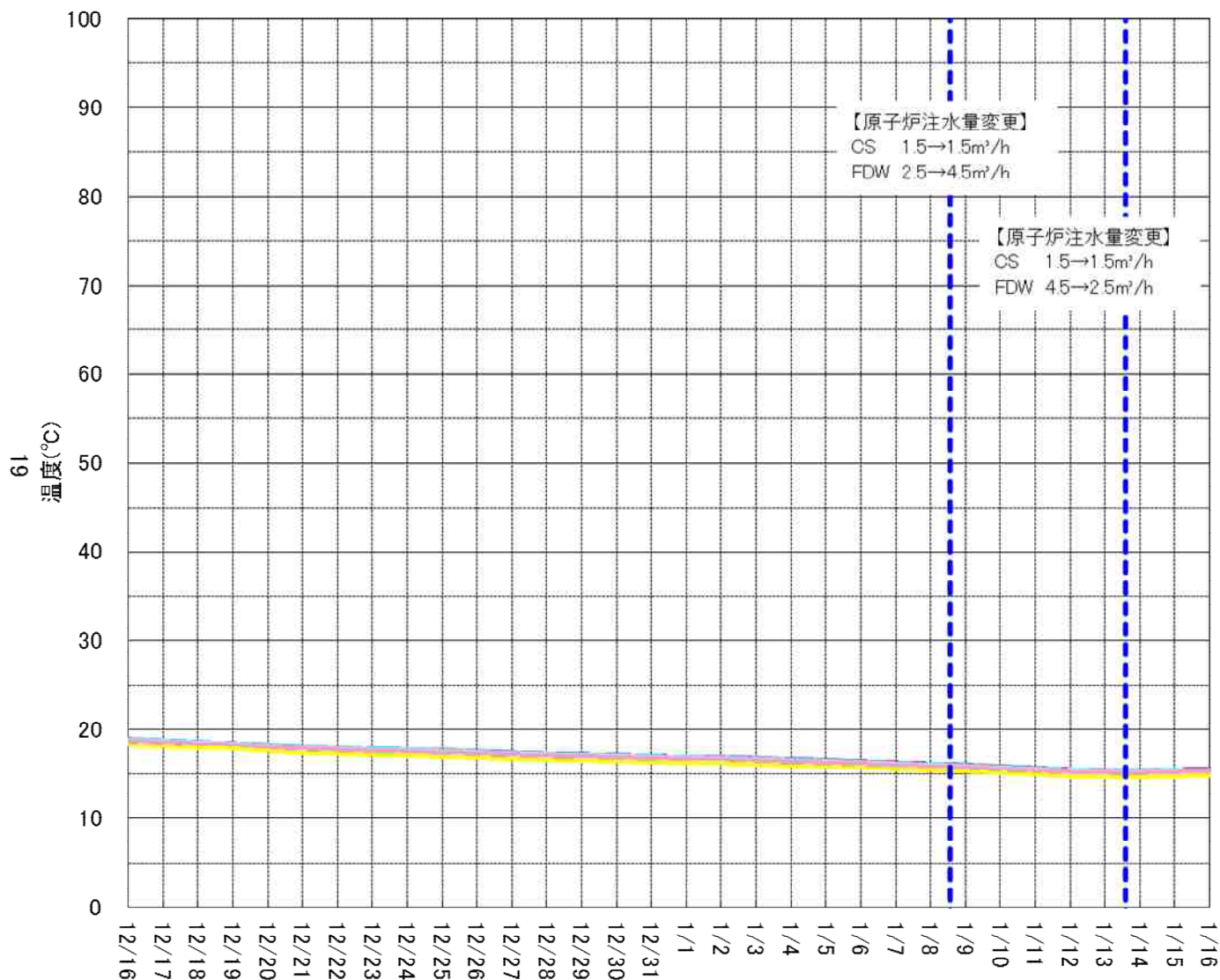

- TE-263-66A1<監視に使用可>
- TE-263-66B1<監視に使用可>
- TE-263-67A1<監視に使用可>
- TE-263-69A1<監視に使用可>
- TE-263-69A3<監視に使用可>
- TE-263-69B1<監視に使用可>
- TE-263-69B2<監視に使用可>
- TE-263-69C1<監視に使用可>
- TE-263-69D1<監視に使用可>
- TE-263-69D2<監視に使用可>
- TE-263-69E1<監視に使用可>
- TE-263-69E2<監視に使用可>
- TE-263-69F1<監視に使用可>
- TE-263-69F3<監視に使用可>
- - - 原子炉注水関連

<>内: 当月評価結果

【温度トレンド一次評価】
 <○と判断した対象>
 全て
 <次評価対象>
 なし

1号機 RPV周辺温度計(下部)

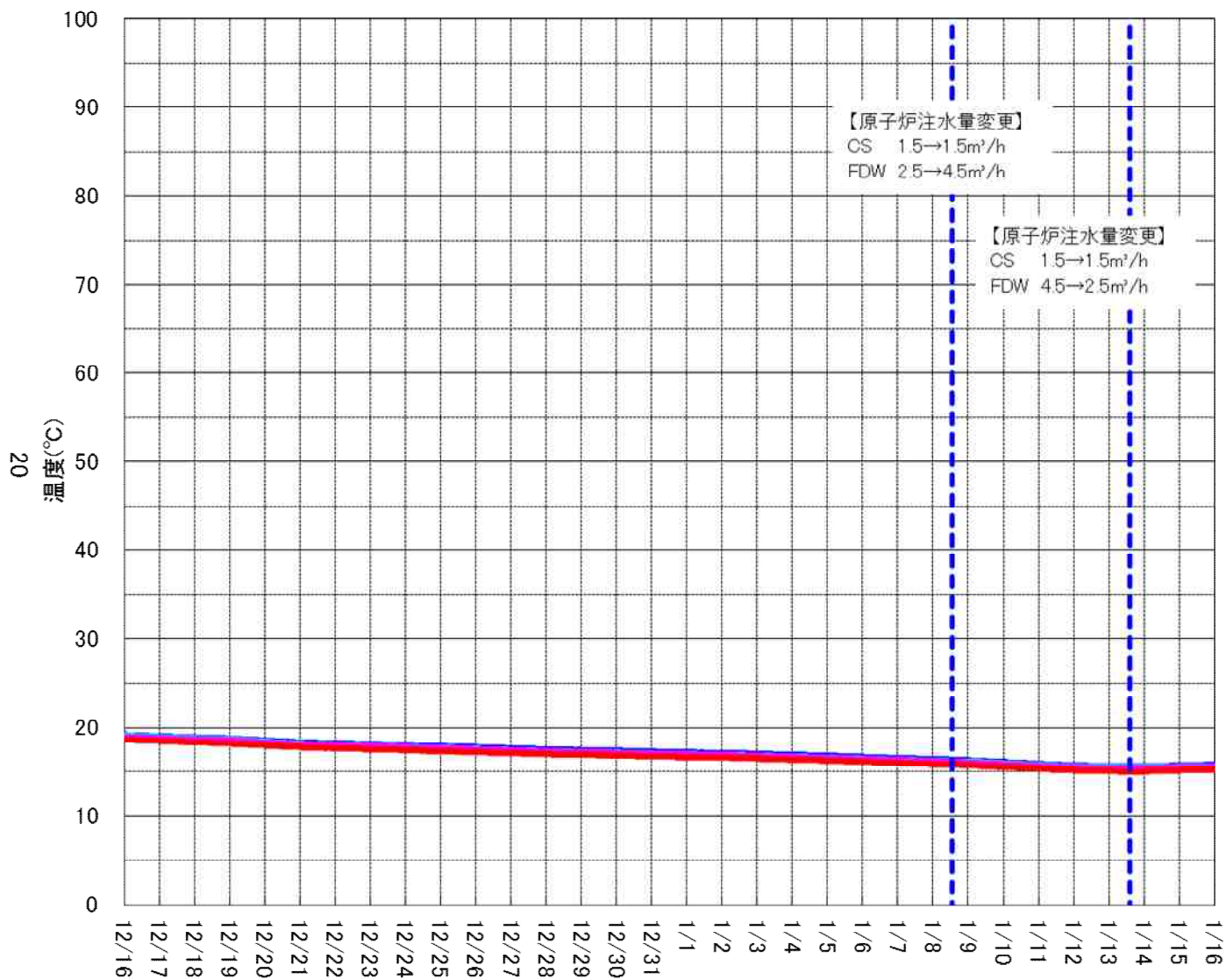

<>内: 当月評価結果

【温度トレンド一次評価】
 <○と判断した対象>
 全て
 <次評価対象>
 なし

1号機 PCV内温度計

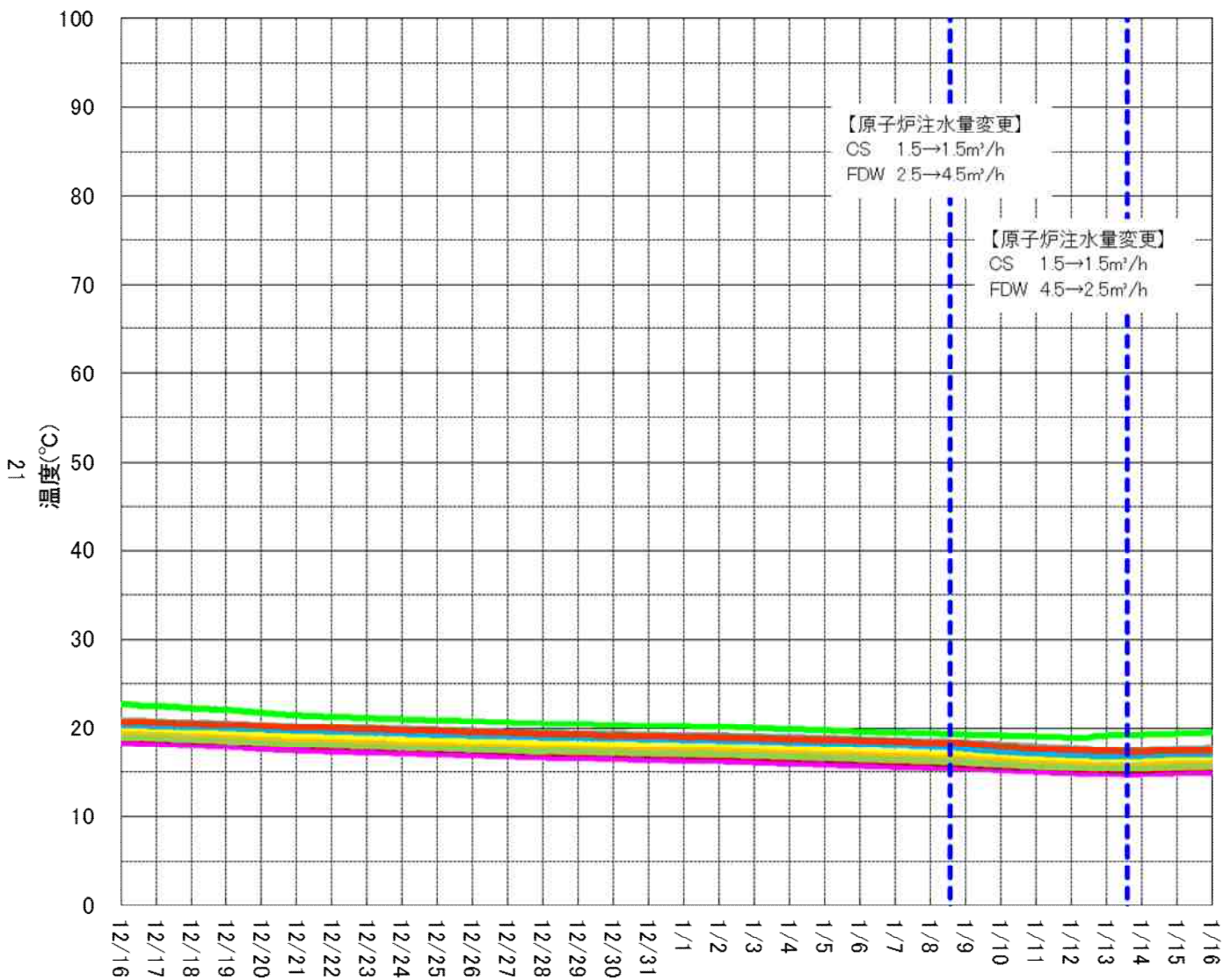

- TE-1625L<監視に使用可>
- TE-1625M<監視に使用可>
- TE-1625N<監視に使用可>
- TE-1625P<監視に使用可>
- TE-1625R<監視に使用可>
- TE-261-13A<監視に使用可>
- TE-261-13B<監視に使用可>
- TE-261-13C<監視に使用可>
- TE-261-14A<監視に使用可>
- TE-261-14B<監視に使用可>
- TE-261-14C<監視に使用可>
- TE-261-14D<監視に使用可>
- TE-1625T1<比較温度計>
- TE-1625T2<比較温度計>
- TE-1625T3<比較温度計>
- TE-1625T4<比較温度計>
- TE-1625T6<比較温度計>
- 原子炉注水関連

<>内: 当月評価結果

【温度トレンド一次評価】
 <○>と判断した対象
 全て
 <次評価対象>
 なし

2号機 実施計画関連温度計(RPV)

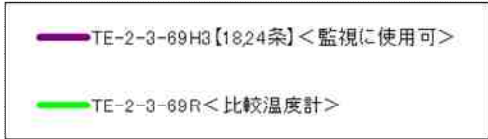
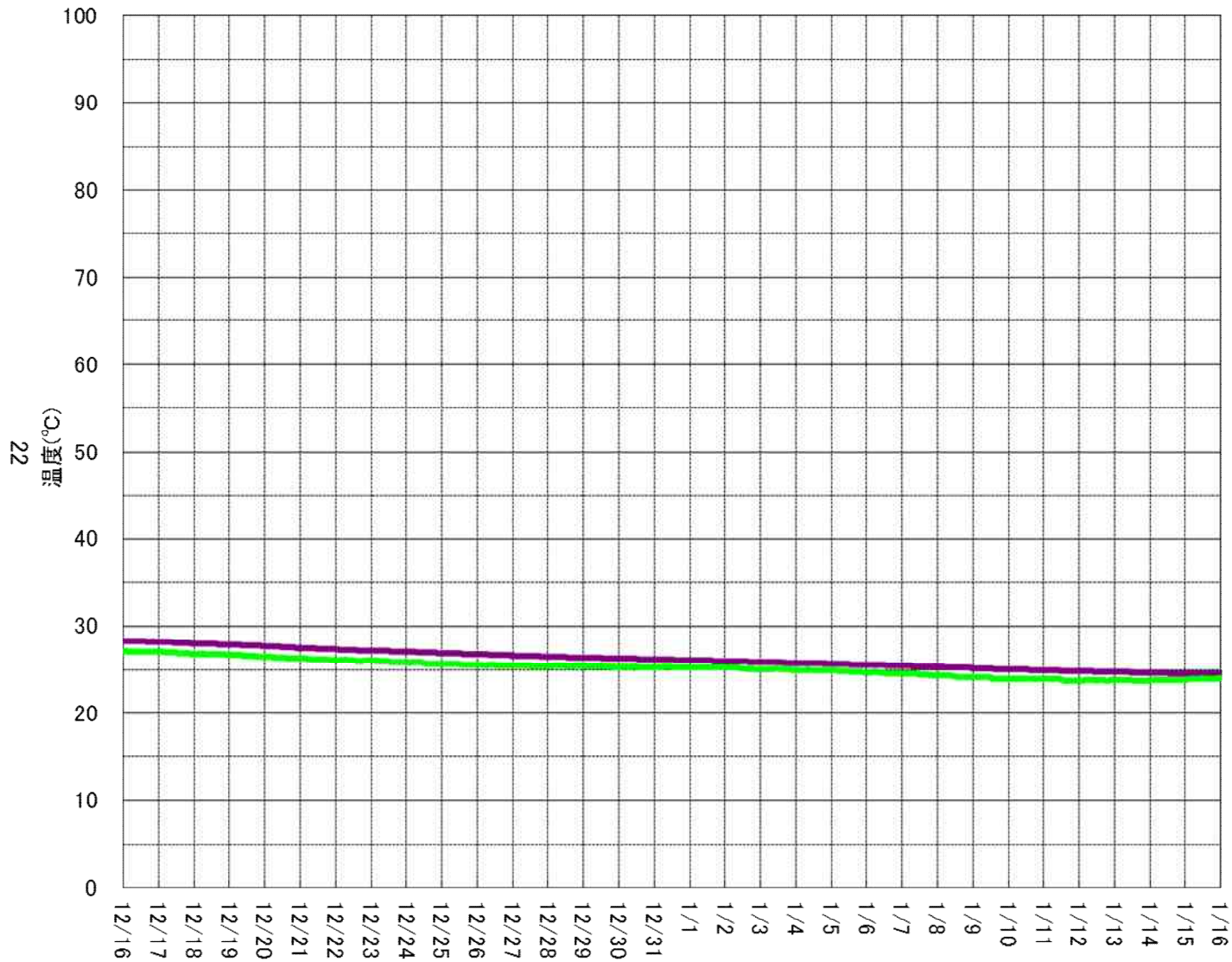

<>内: 当月評価結果

【温度トレンド一次評価】
 <○と判断した対象>
 全て
 <次評価対象>
 なし

2号機 実施計画関連温度計(PCV)

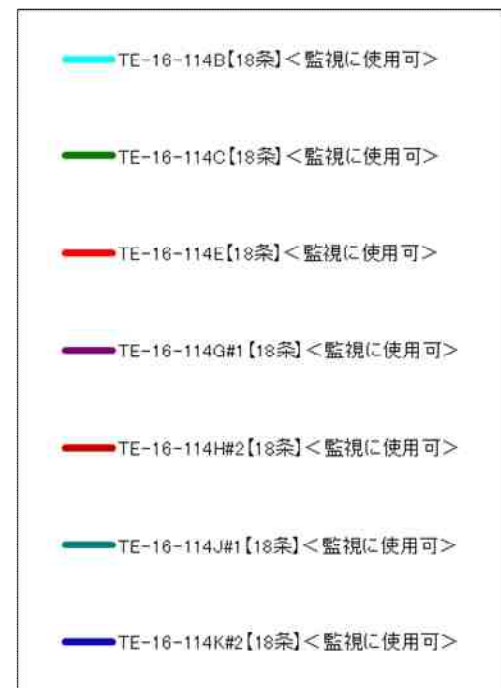
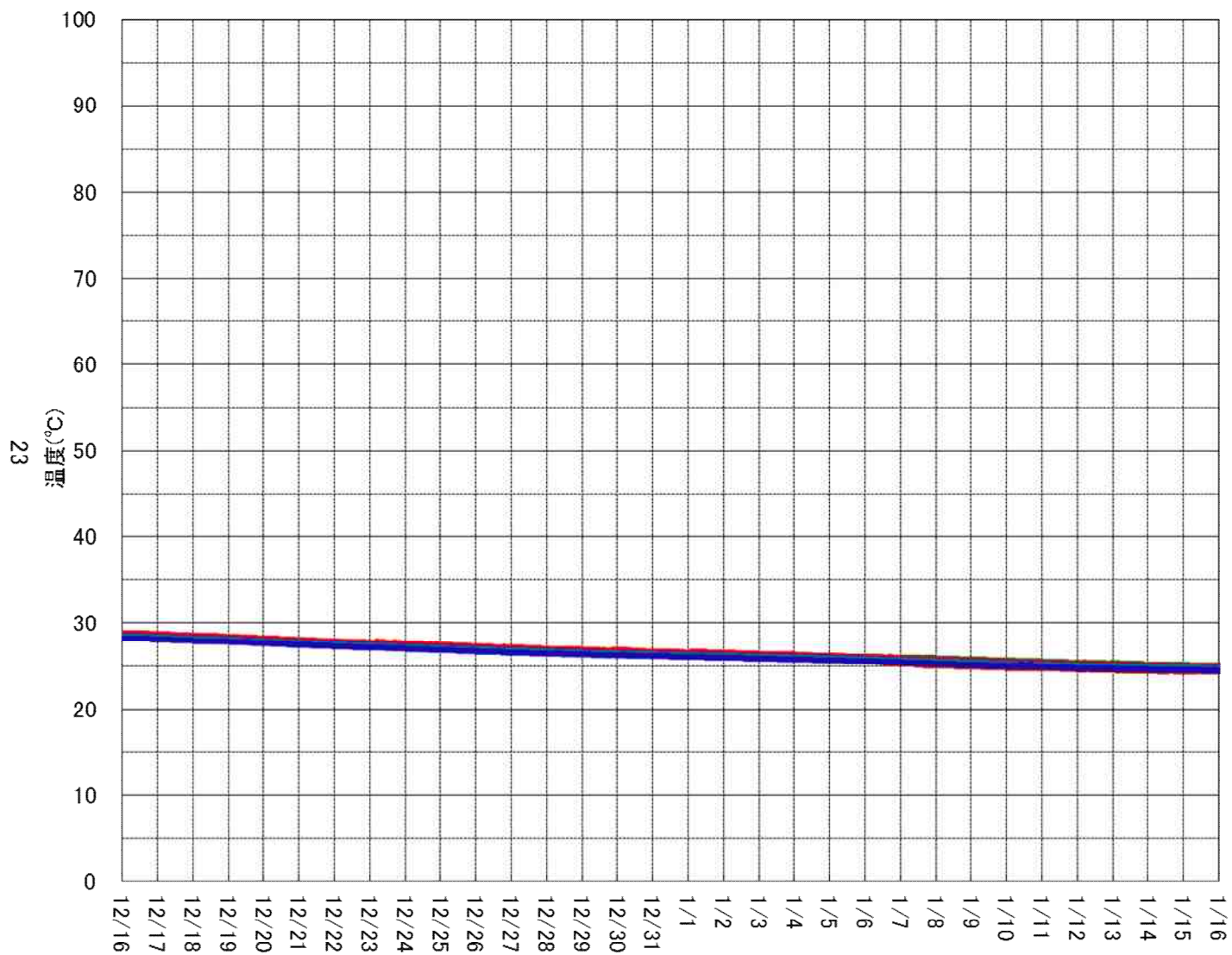

<>内: 当月評価結果

【温度トレンド一次評価】
 <○と判断した対象>
 全て
 <次評価対象>
 なし

2号機 RPV周辺温度計(上部)①

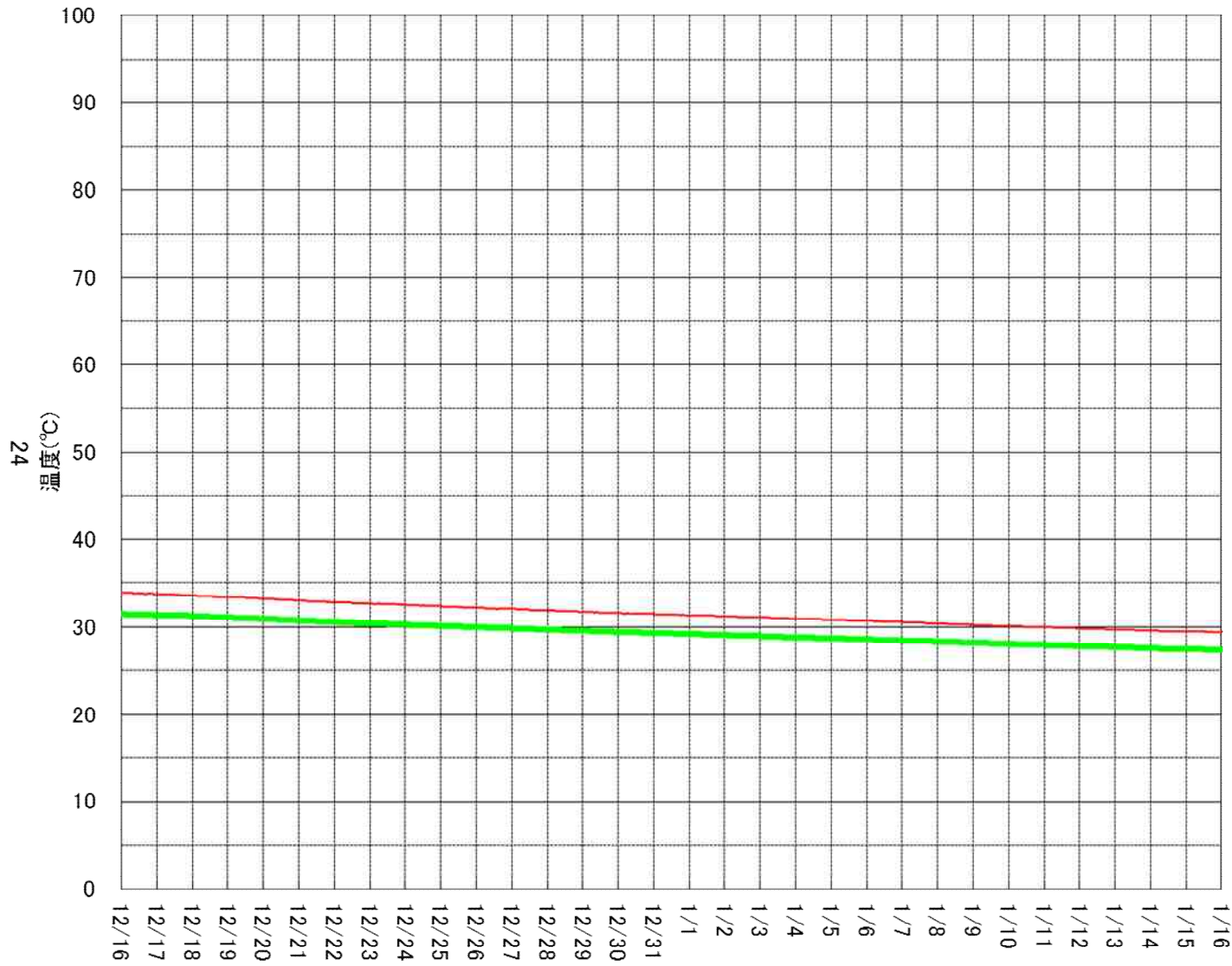

— TE-2-3-69A3 <参考に使用>
 — TE-2-3-69B3 <監視に使用可>

<>内: 当月評価結果

【温度トレンド一次評価】
 <○>と判断した対象
 全て
 <次評価対象>
 なし

2号機 RPV周辺温度計(上部)②

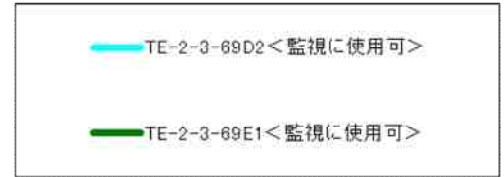
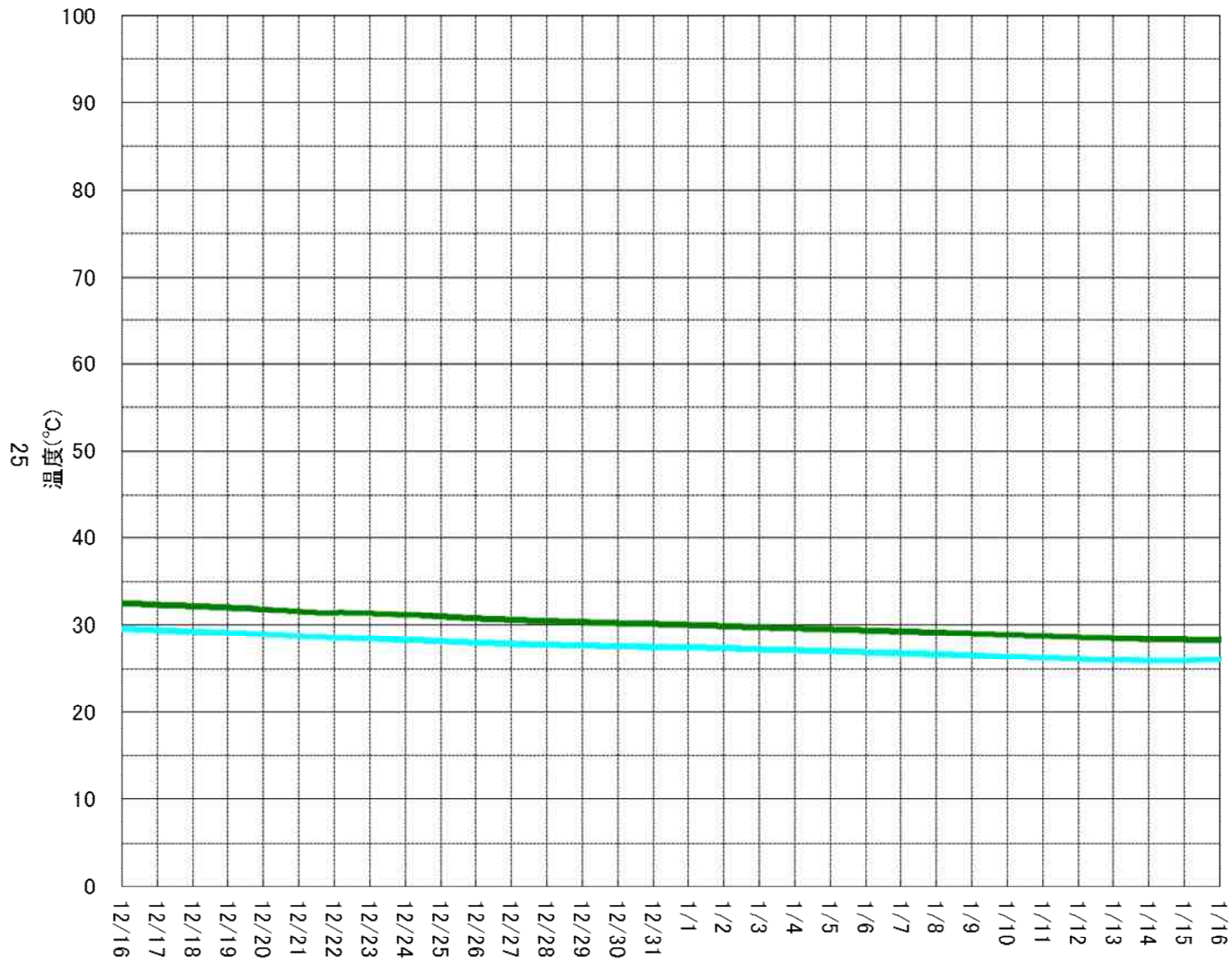

<> 内: 当月評価結果

【温度トレンド一次評価】
 <○と判断した対象>
 全て
 <次評価対象>
 なし

2号機 RPV周辺温度計(下部)

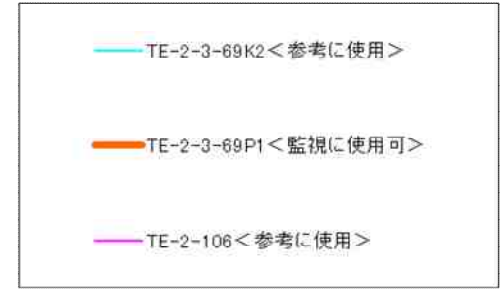
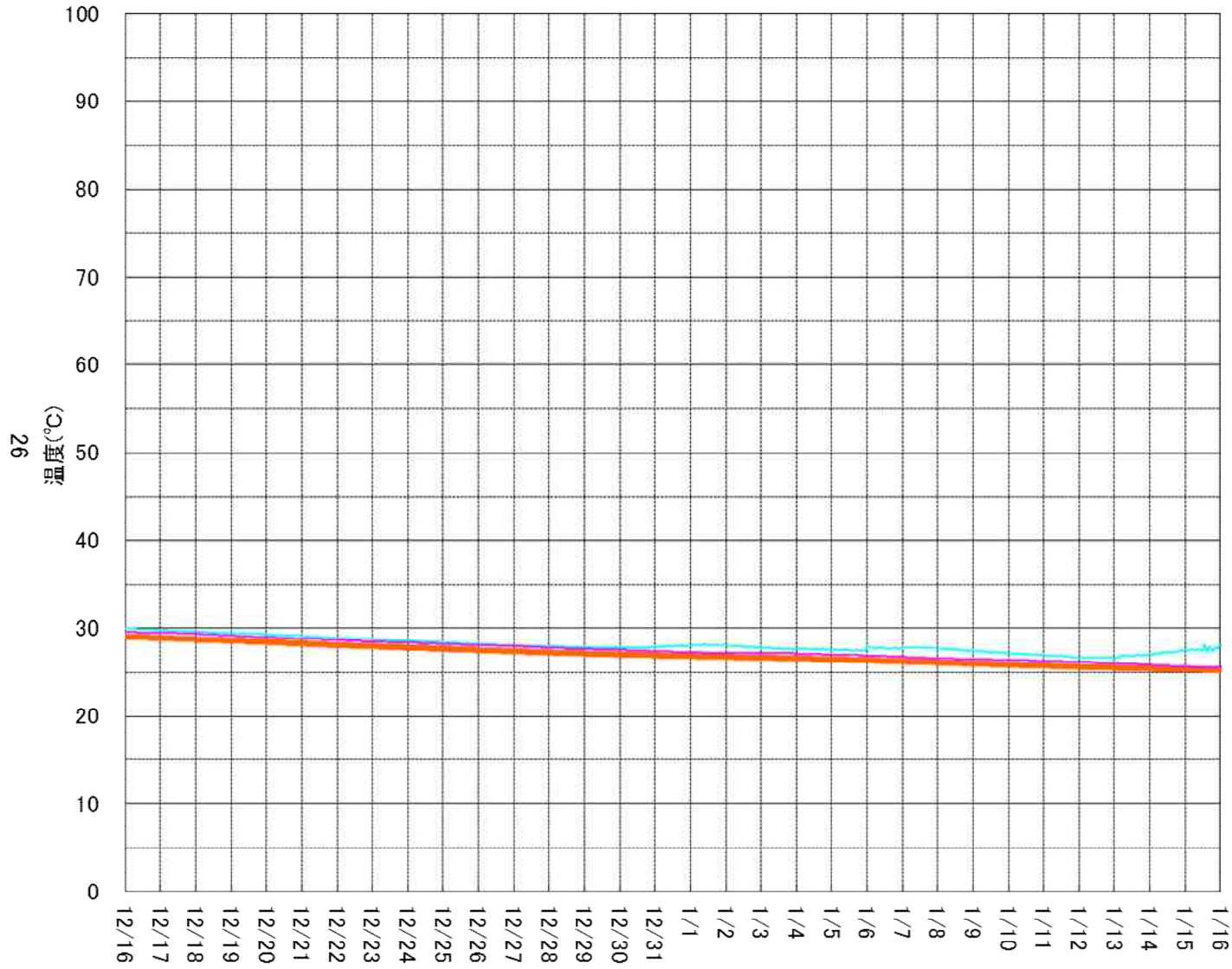

<>内: 当月評価結果

【温度トレンド一次評価】
 <○と判断した対象>
 全て
 <次評価対象>
 なし

2号機 PCV内温度計①

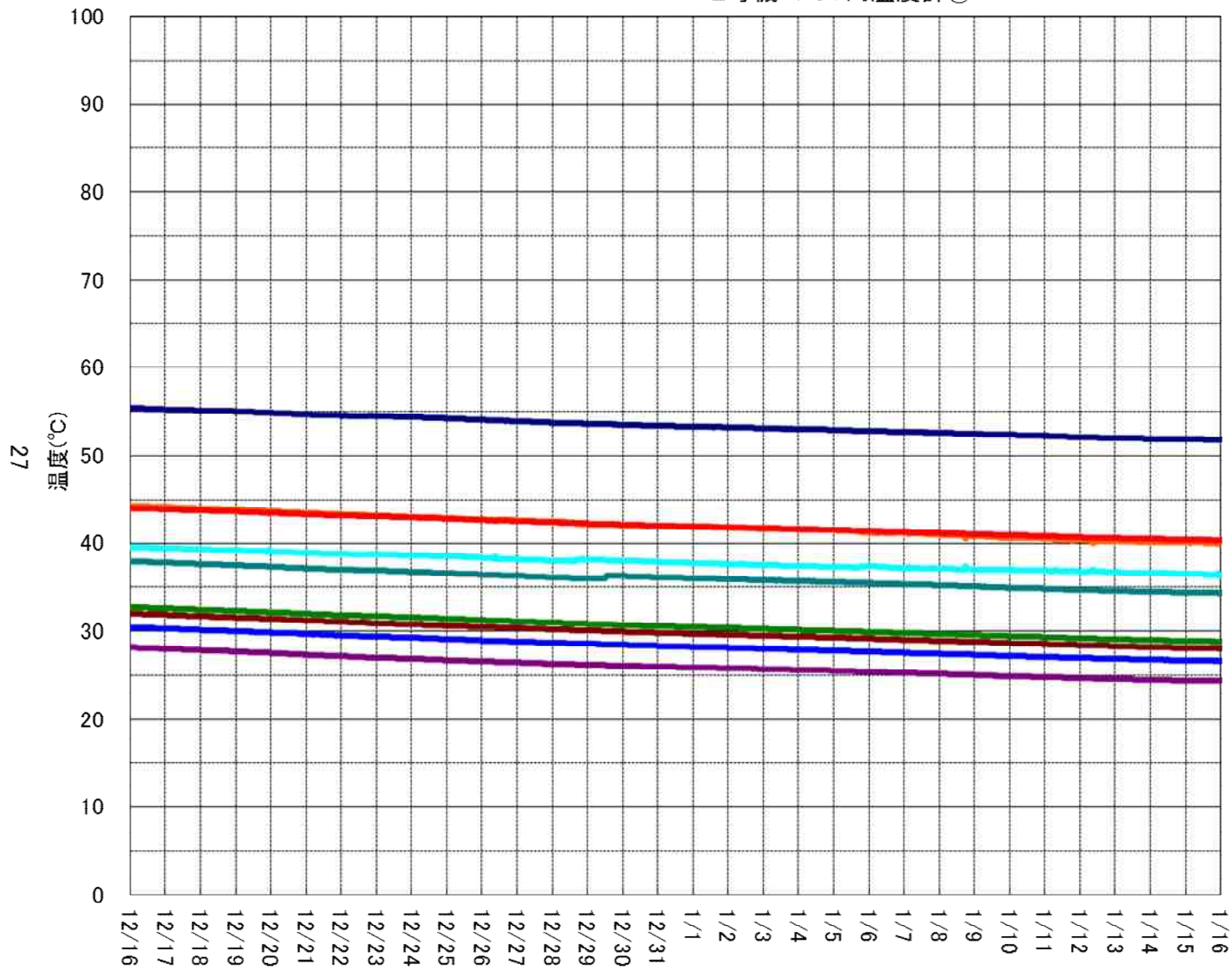

- TE-2-112C <監視に使用可>
- TE-2-113A <監視に使用可>
- TE-2-113B <監視に使用可>
- TE-2-113C <監視に使用可>
- TE-2-113D <監視に使用可>
- TE-2-113E <監視に使用可>
- TE-2-113F <監視に使用可>
- TE-2-113G <監視に使用可>
- TE-2-113H <監視に使用可>

<>内: 当月評価結果

【温度トレンド一次評価】
 <○と判断した対象>
 全て
 <次評価対象>
 なし

2号機 PCV内温度計②

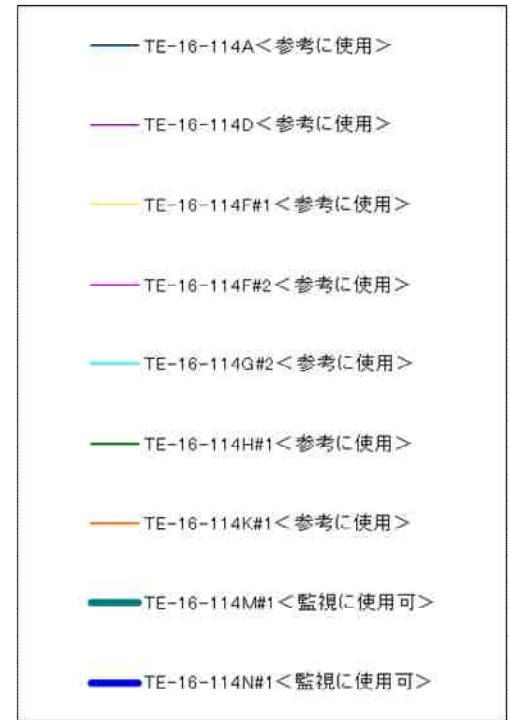
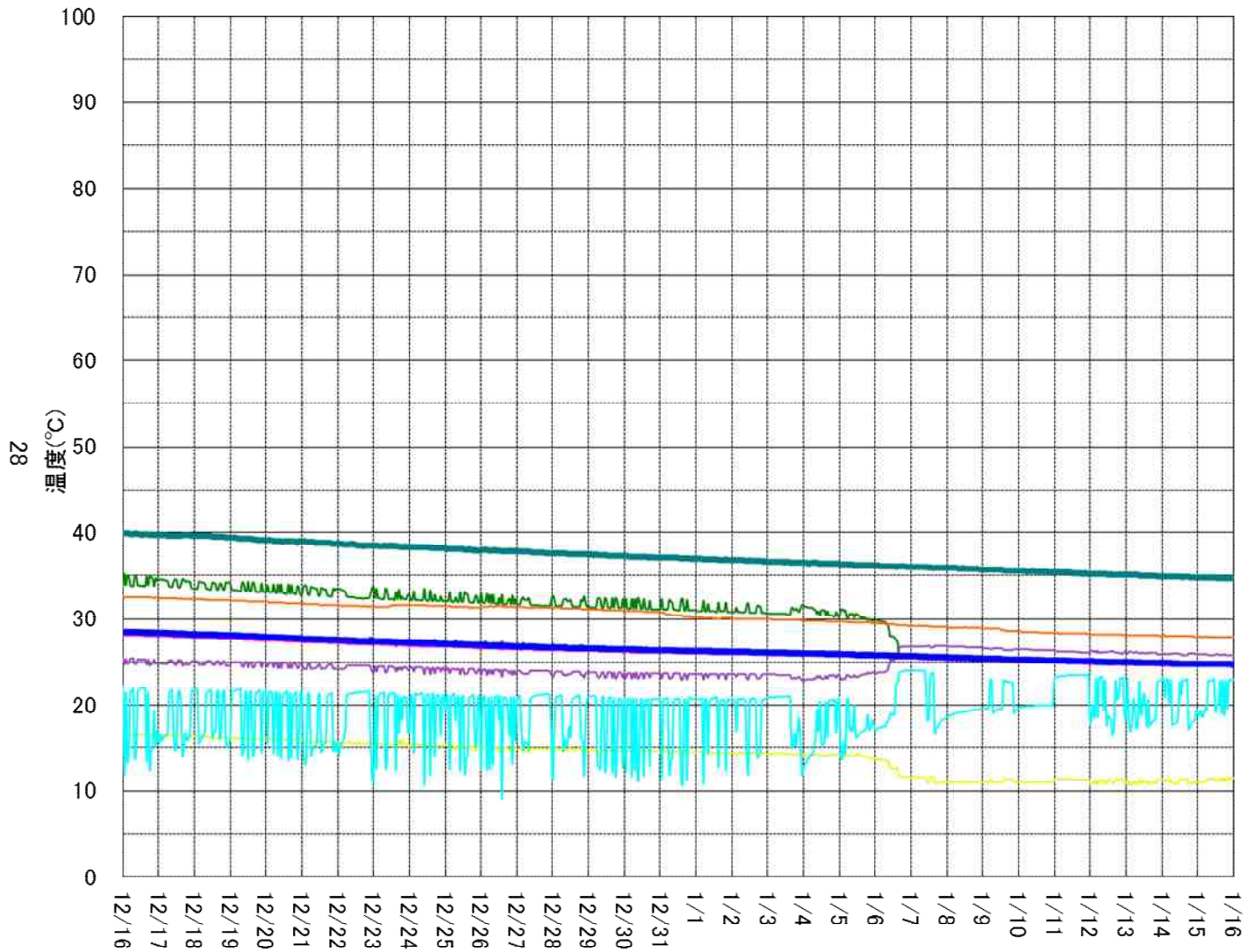

<> 内: 当月評価結果

【温度トレンド一次評価】
 <○と判断した対象>
 全て
 <次評価対象>
 なし

3号機 実施計画関連温度計(RPV)

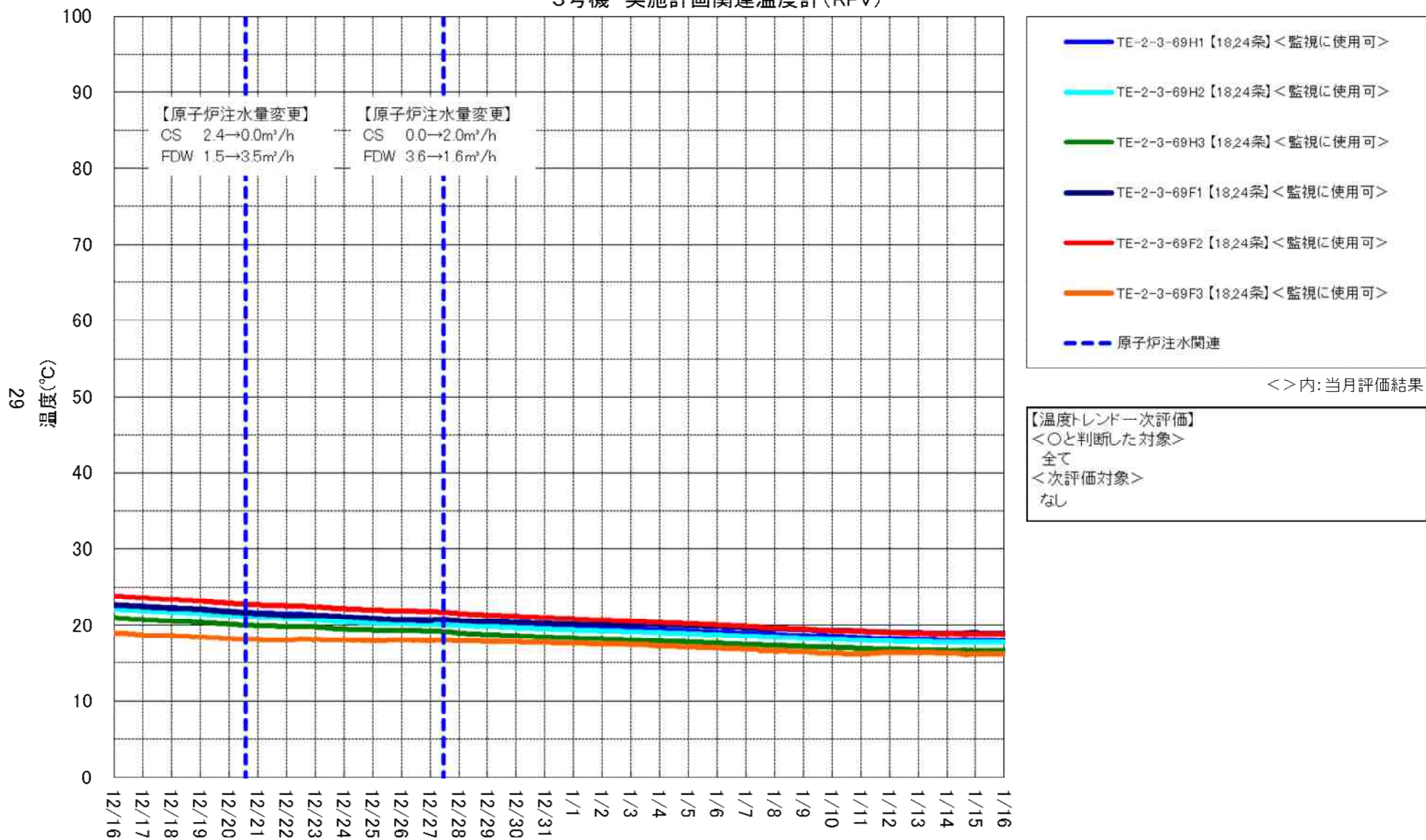

3号機 実施計画関連温度計(PCV)

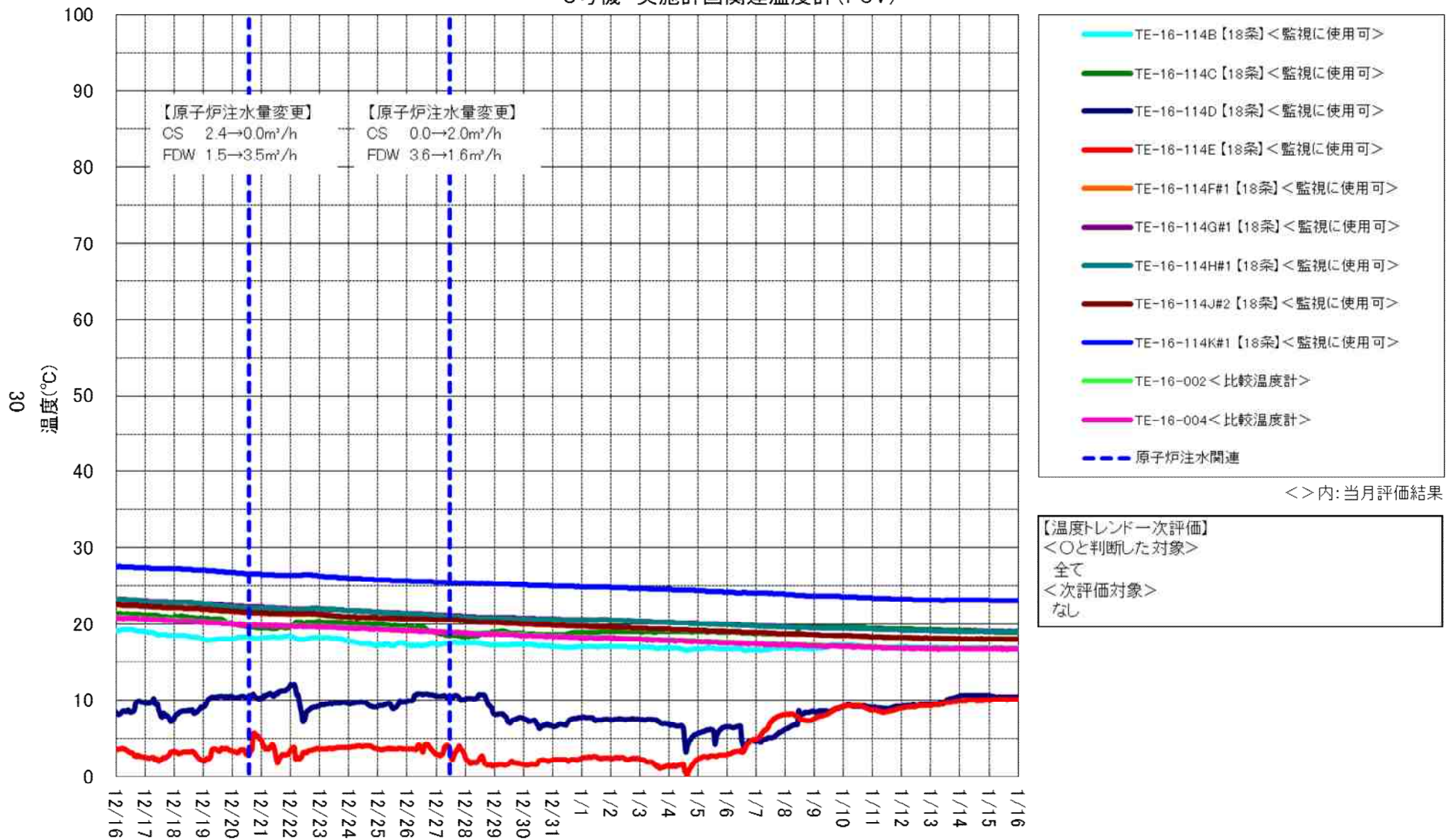

3号機 RPV周辺温度計(上部)

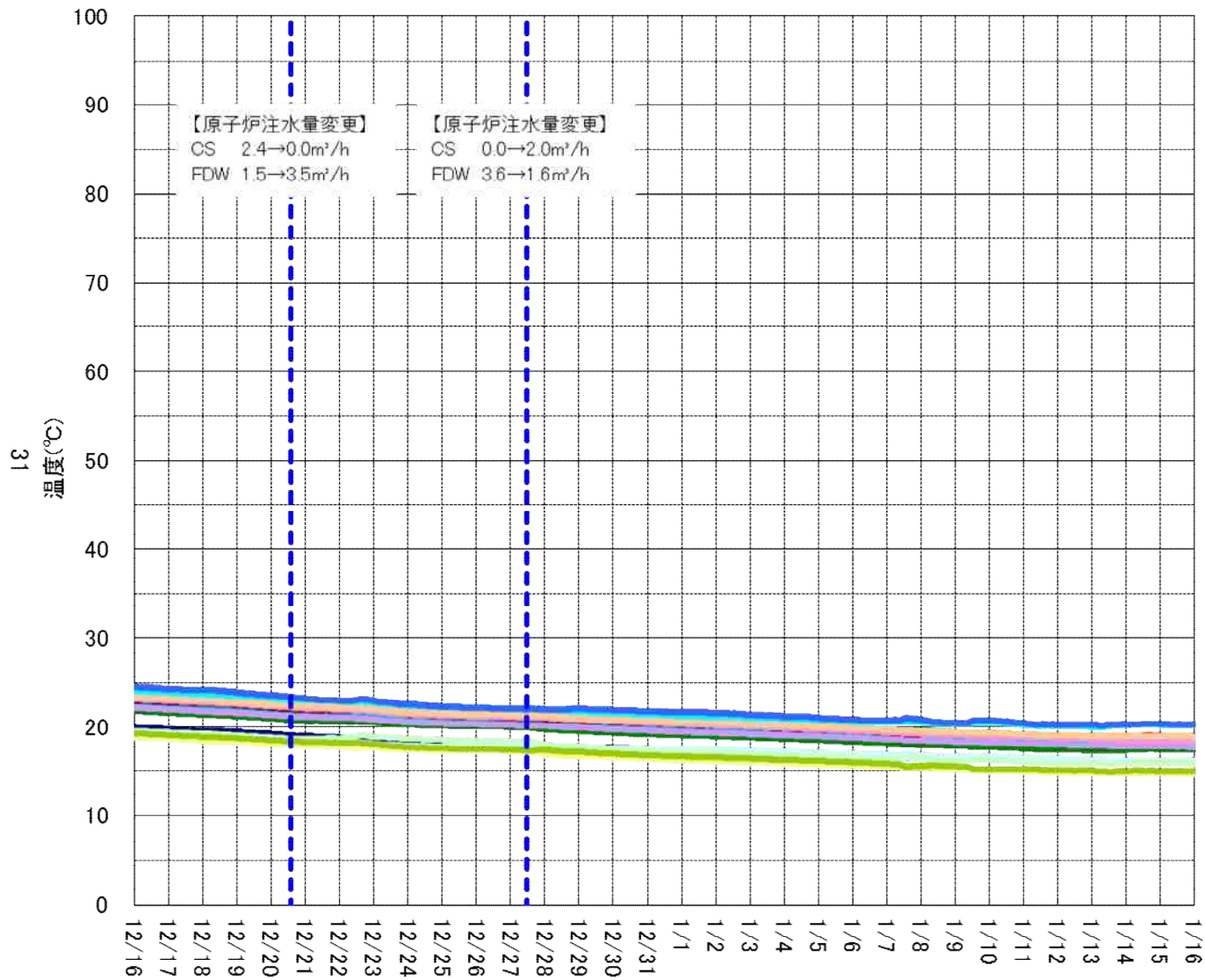

- TE-2-3-66A1<監視に使用可>
- TE-2-3-66A2<監視に使用可>
- TE-2-3-66B1<監視に使用可>
- TE-2-3-66B2<監視に使用可>
- TE-2-3-67A1<監視に使用可>
- TE-2-3-67A2<監視に使用可>
- TE-2-3-69A2<監視に使用可>
- TE-2-3-69A3<監視に使用可>
- TE-2-3-69B2<監視に使用可>
- TE-2-3-69B3<監視に使用可>
- TE-2-3-69D1<監視に使用可>
- TE-2-3-69D2<監視に使用可>
- TE-2-3-69E1<監視に使用可>
- TE-2-3-69E2<監視に使用可>
- TE-2-3-69J1<監視に使用可>
- TE-2-3-69J3<監視に使用可>
- 原子炉注水関連

<>内: 当月評価結果

【温度トレンド一次評価】
 <○と判断した対象>
 全て
 <次評価対象>
 なし

3号機 RPV周辺温度計(下部)

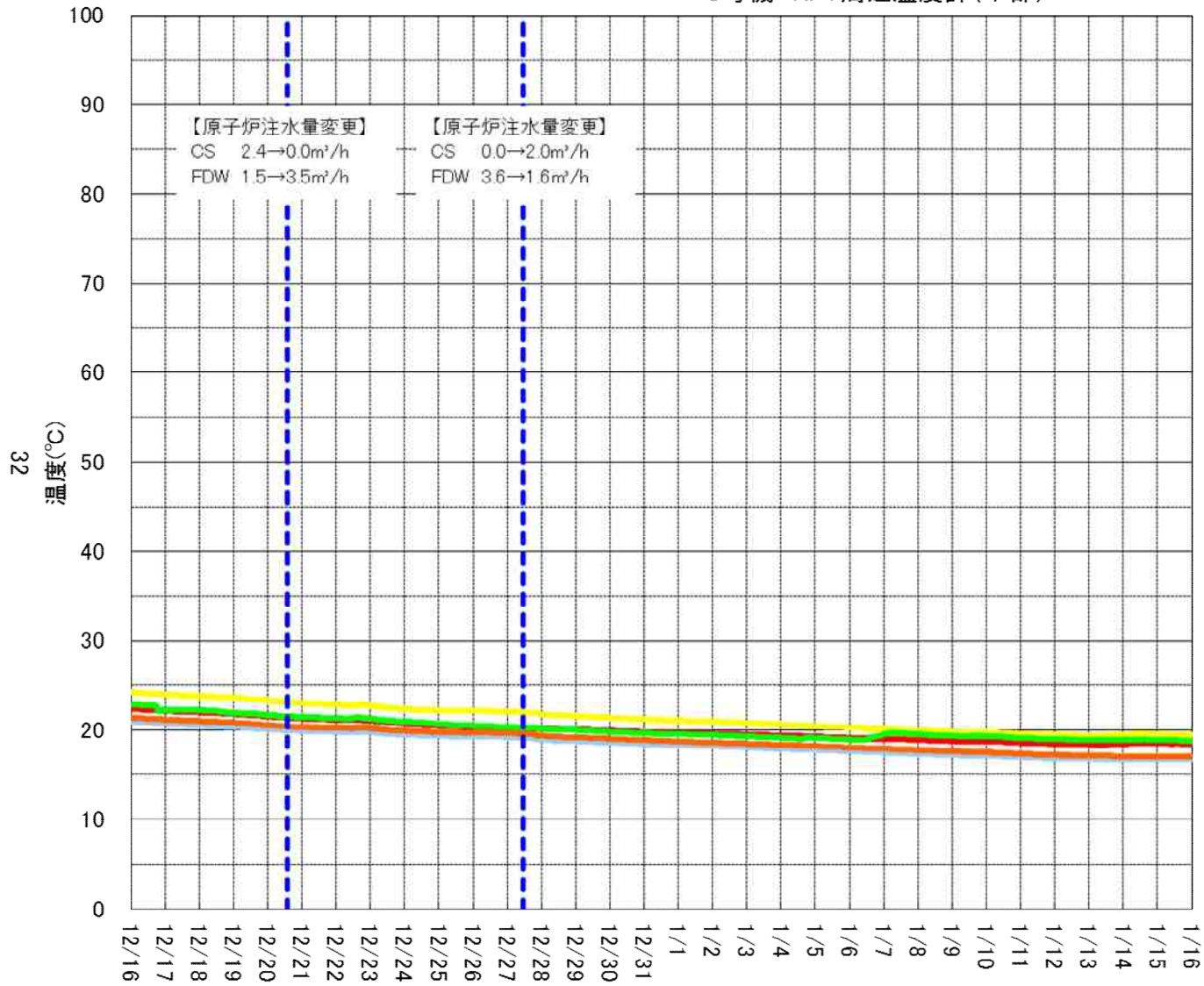

<>内: 当月評価結果

【温度トレンド一次評価】
 <○と判断した対象>
 全て
 <次評価対象>
 なし

3号機 PCV内温度計①

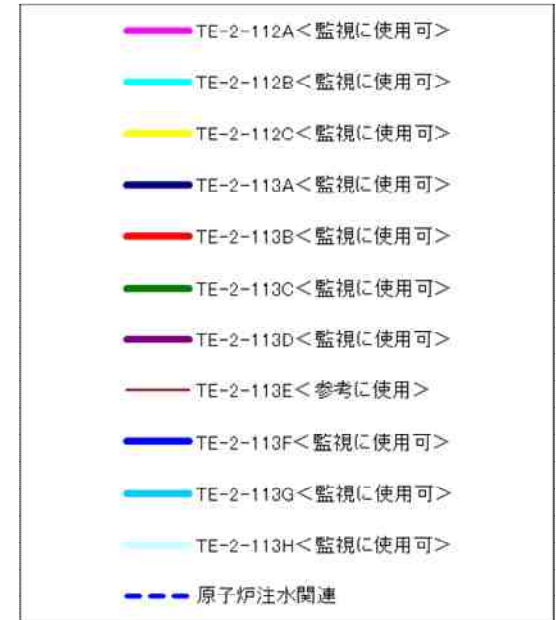
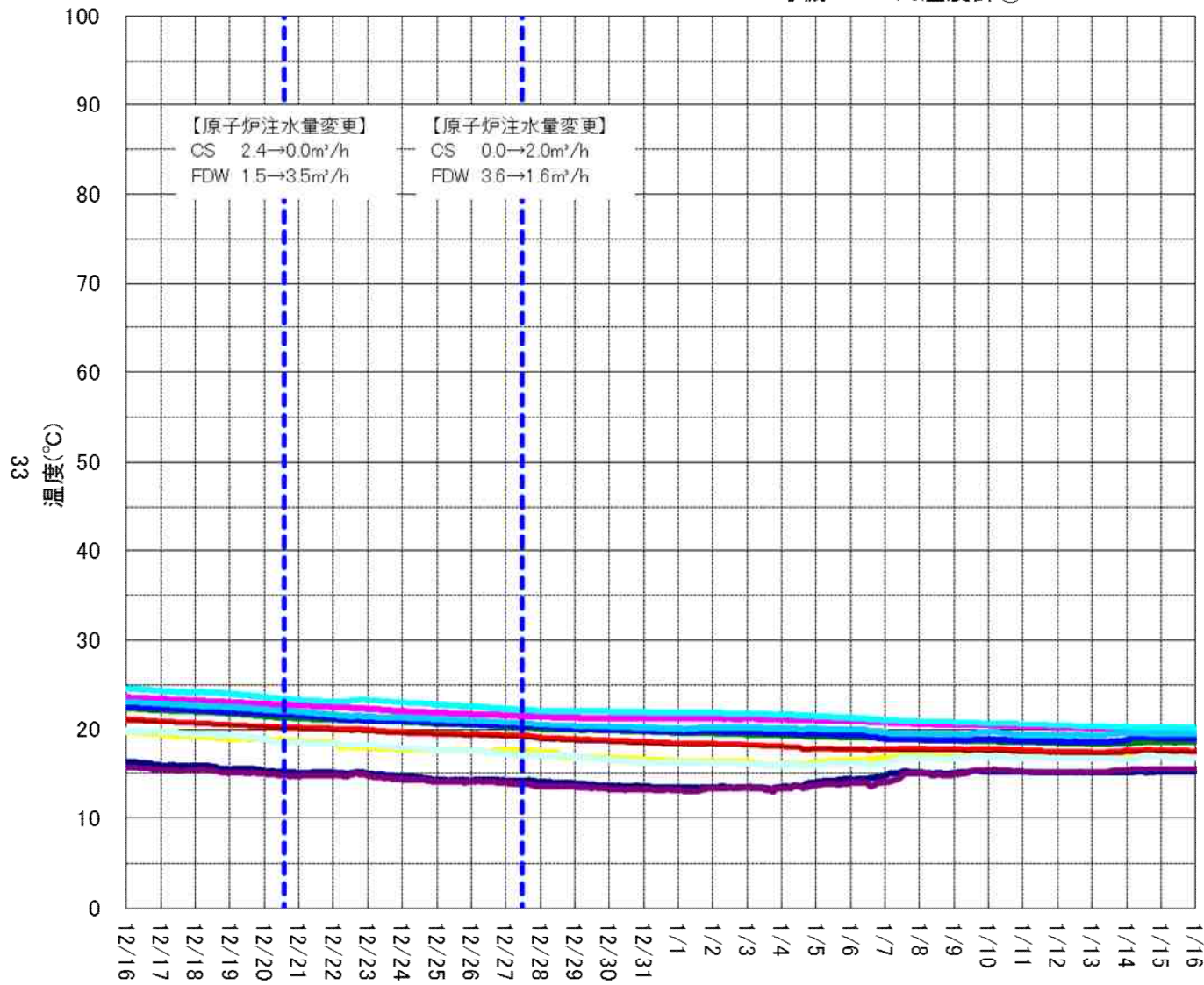

<>内: 当月評価結果

【温度トレンド一次評価】
 <○と判断した対象>
 全て
 <次評価対象>
 なし

3号機 PCV内温度計②

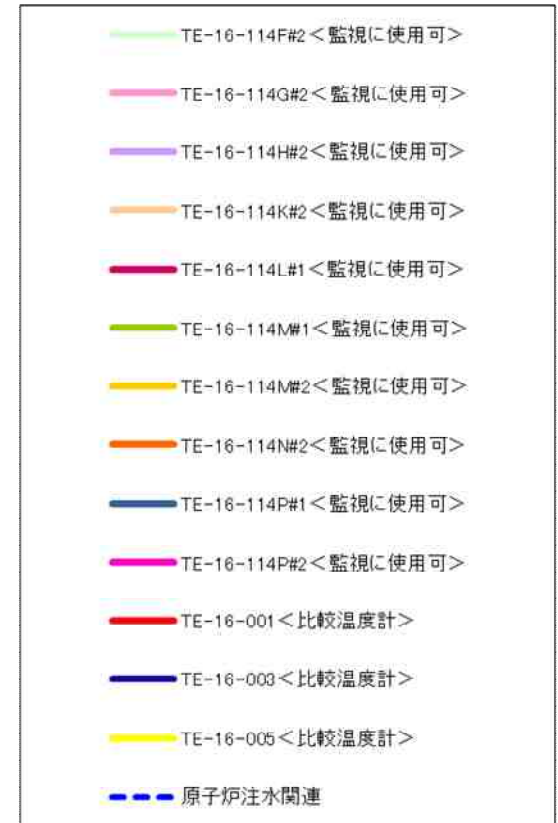
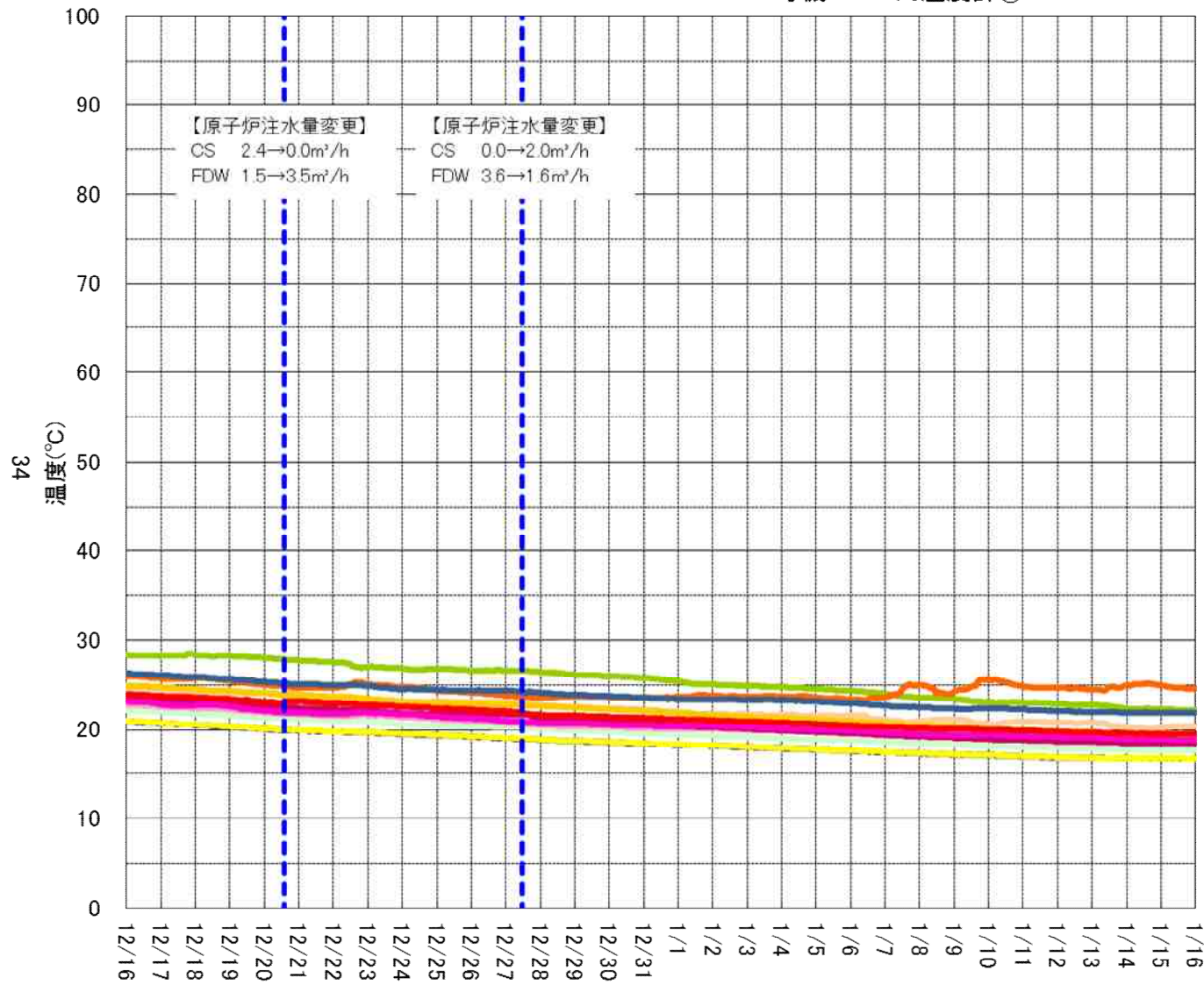

<>内: 当月評価結果

【温度トレンド一次評価】
 <○と判断した対象>
 全て
 <次評価対象>
 なし